

IMORE P100 Fit Bluetooth In-Ear Headphones
IMORE 活氧氣孔藍牙耳機



www.imore.com

制造商：万魔声学科技有限公司
地址：深圳市宝安区西乡街道海田社区工业 A 区海田大厦 1403
Manufacturer: Tansuo Acoustic Technology Limited
Add: Tiansuo Building 1403, Zone A Tiansuo Industrial Park,
Taoyuan Str., Nanshan Dist., Shenzhen, P.R. China

包装清单

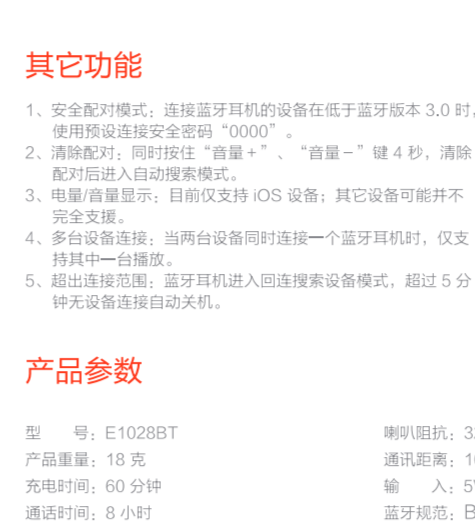

耳机佩戴



如何更换耳套

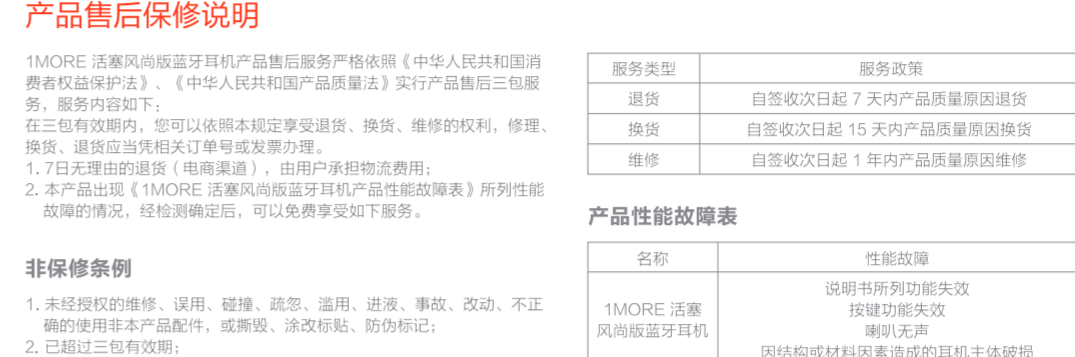

充电

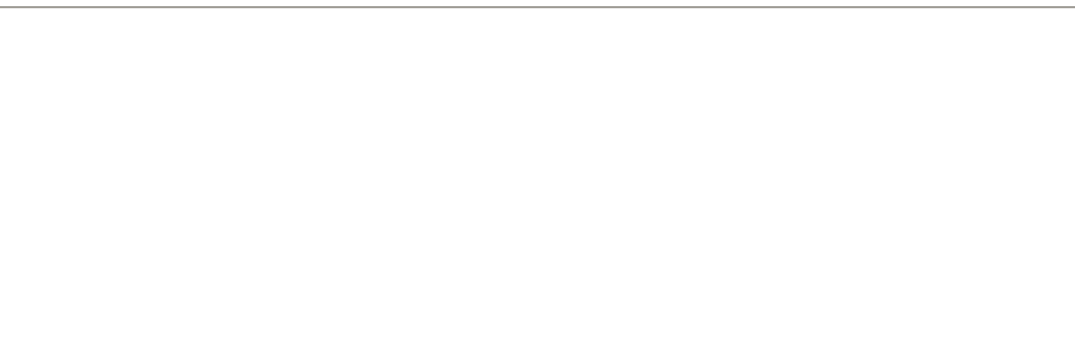

开机 / 关机

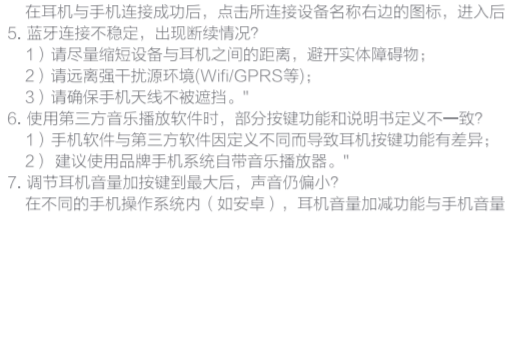

蓝牙配对



连接至新设备

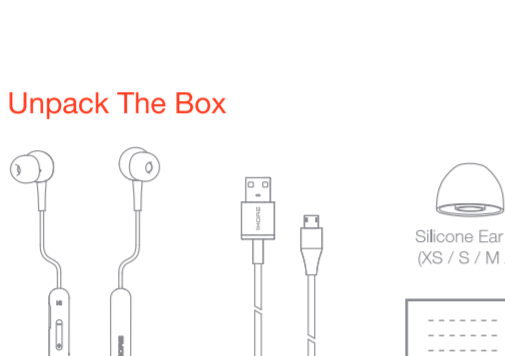

按键功能

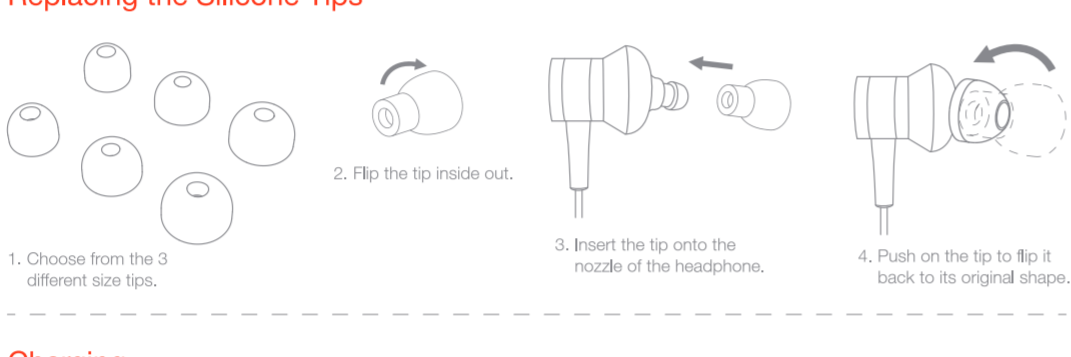

其它功能



扫描、关注 IMORE 官方微信公众号



产品参数

Table with product specifications: Model, Production, Version, etc.

产品售后保障说明

IMORE 品牌蓝牙耳机产品质保期为自出厂之日起 12 个月...

保修服务

Table with warranty service details: Service type, Service area, etc.

环保支持

Table with environmental support information: RoHS, REACH, etc.

提示

- 1. 请勿在充电时佩戴耳机...

警告

- 1. 请勿在充电时佩戴耳机...

FAQ

- 1. 耳机无法充电...

Power On / Power Off

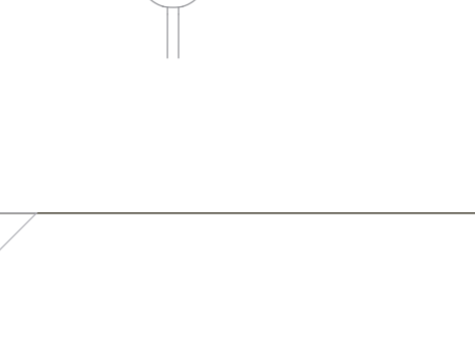

Bluetooth Pairing

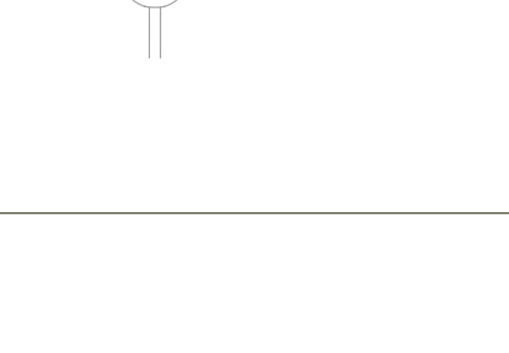

Pair To New Device

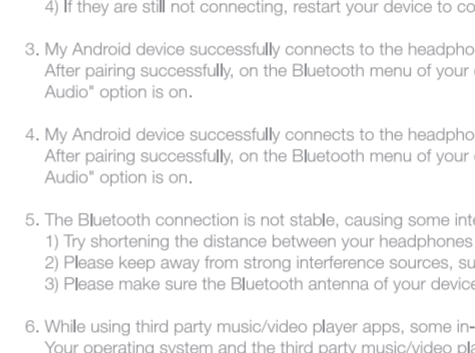

Controller Functions



Unpack The Box

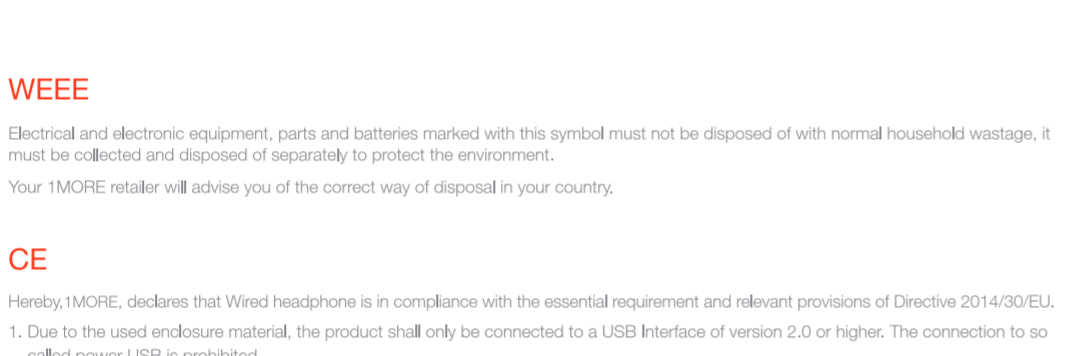

Placement

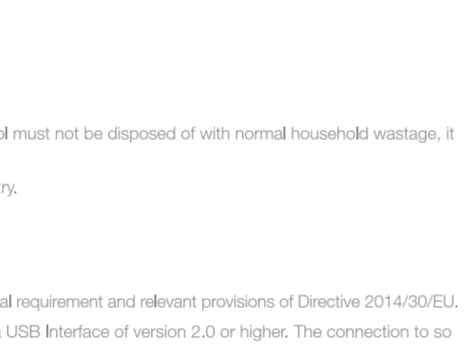

Replacing the Silicone Tips

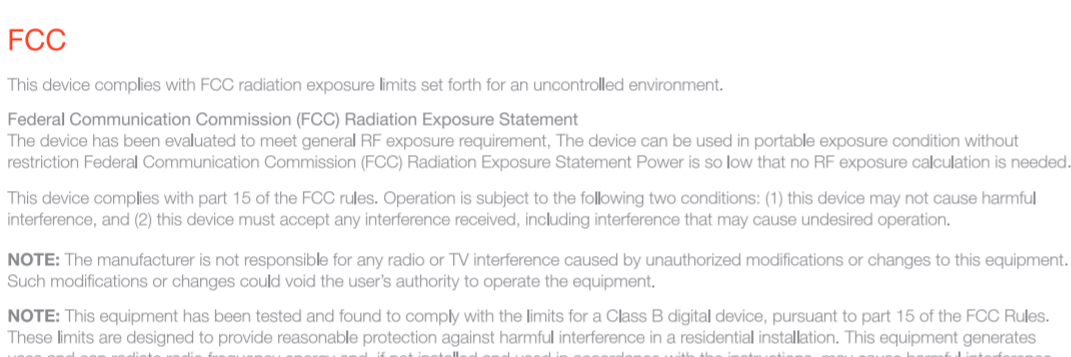

Charging



Power On / Power Off



Bluetooth Pairing



Pair To New Device



Controller Functions



Extra Features

- 1. Headset Mode...

FAQ

- 1. Headset Mode...

1MORE PRODUCT WARRANTY

1MORE 品牌蓝牙耳机产品质保期为自出厂之日起 12 个月...

We Appreciate Your Business

Thank you for choosing 1MORE headphones and we appreciate your business...

Tips

- 1. Please refer to the instruction manual...

Safety Information

- 1. Please refer to the instruction manual...

WEEE

Electrical and electronic equipment parts and batteries marked with this symbol must be disposed of with normal household waste...

CE

1MORE W1000 indicates that W1000 headphones is in accordance with the essential requirements and essential provisions of Directive 2014/53/EU...

RoHS

Changes or modifications not expressly approved by the company could void the user's warranty to operate the equipment.

FCC

The device complies with FCC radiation exposure limits for uncontrolled environments.

REACH

1MORE W1000 indicates that W1000 headphones is in accordance with the essential requirements and essential provisions of Directive 2014/53/EU...

包装内容

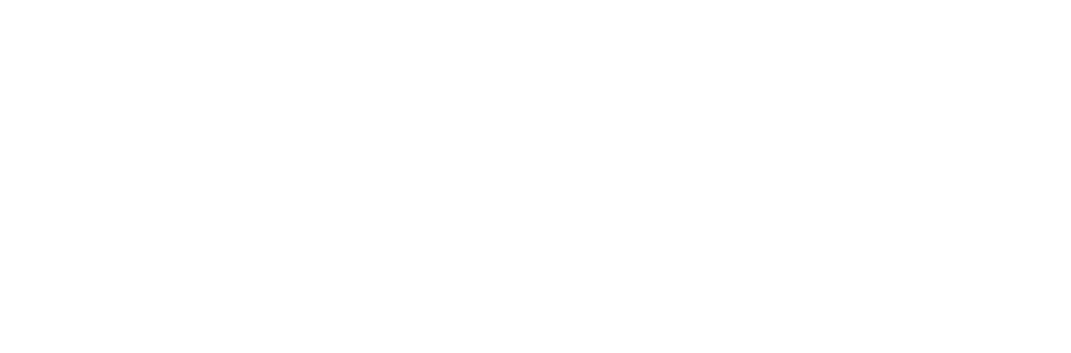

耳机佩戴



更换耳套



充电



开机 / 关机

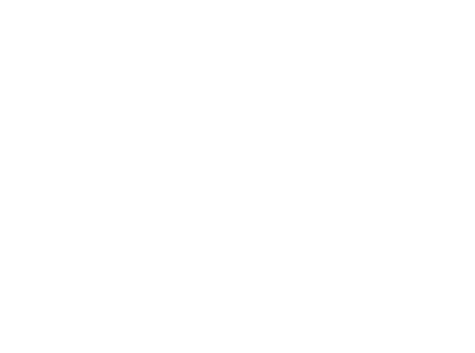

蓝牙配对



连接至新设备



按键功能



其它功能

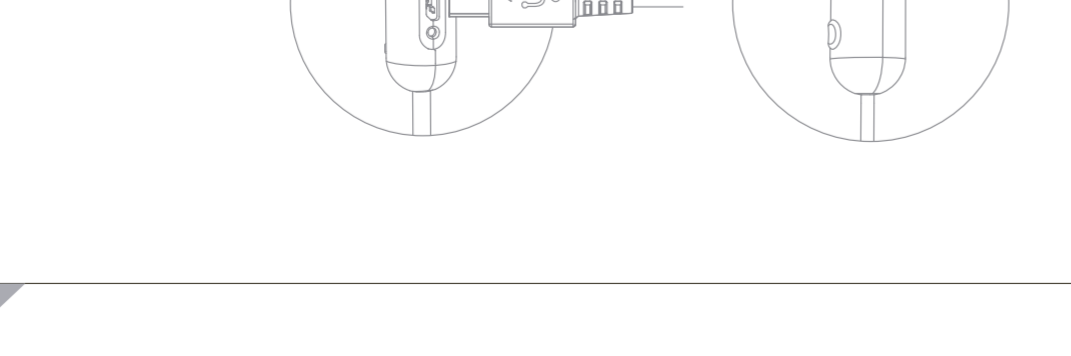

保留权限

IMORE 保留对蓝牙耳机产品进行修改的权利...

感谢您的購買

感谢您选择 1MORE 蓝牙耳机，我们将竭诚为您服务...

NCC

1MORE W1000 蓝牙耳机产品符合 NCC 认证要求...

補足

- 1. 蓝牙耳机产品...

保証規定

- 1. 蓝牙耳机产品...

お買い上げありがとうございます

感谢您选择 1MORE 蓝牙耳机，我们将竭诚为您服务...

内容物

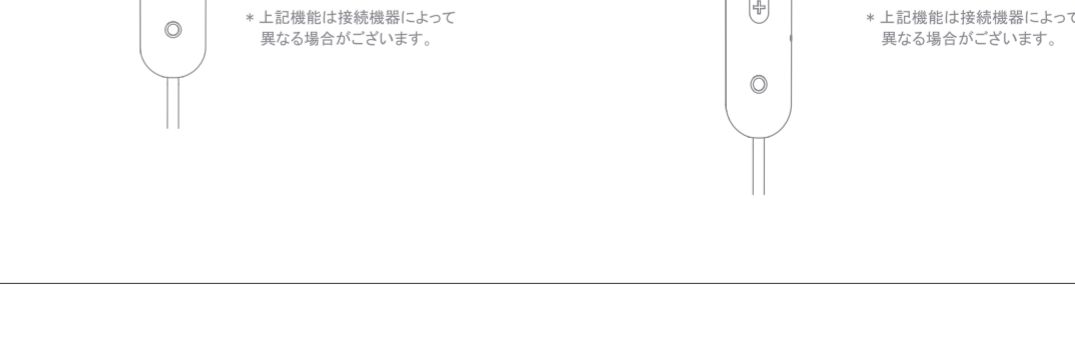

イヤホンの装着方法

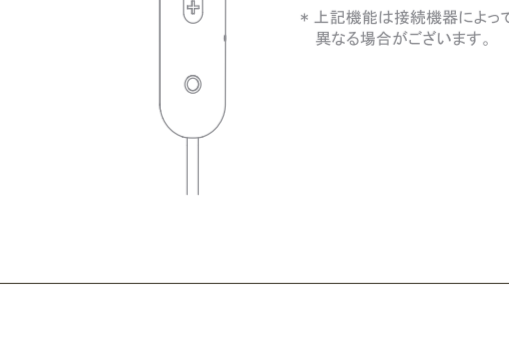

シリコンイヤチップの取り付け方法



充電



補足

- 1. 蓝牙耳机产品...

保証規定

- 1. 蓝牙耳机产品...

お買い上げありがとうございます

感谢您选择 1MORE 蓝牙耳机，我们将竭诚为您服务...

Power On / Off



Bluetooth Pairing

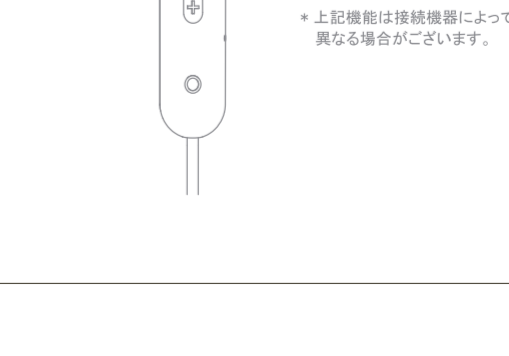

Pair To New Device



Controller Functions



其它功能



保留权限

IMORE 保留对蓝牙耳机产品进行修改的权利...

感谢您的購買

感谢您选择 1MORE 蓝牙耳机，我们将竭诚为您服务...

NCC

1MORE W1000 蓝牙耳机产品符合 NCC 认证要求...

補足

- 1. 蓝牙耳机产品...

保証規定

- 1. 蓝牙耳机产品...

お買い上げありがとうございます

感谢您选择 1MORE 蓝牙耳机，我们将竭诚为您服务...

内容物

イヤホンの装着方法

シリコンイヤチップの取り付け方法

充電

補足

- 1. 蓝牙耳机产品...

保証規定

- 1. 蓝牙耳机产品...

お買い上げありがとうございます

感谢您选择 1MORE 蓝牙耳机，我们将竭诚为您服务...

Power On / Off

Bluetooth Pairing

Pair To New Device

Controller Functions

其它功能

保留权限

IMORE 保留对蓝牙耳机产品进行修改的权利...

感谢您的購買

感谢您选择 1MORE 蓝牙耳机，我们将竭诚为您服务...

NCC

1MORE W1000 蓝牙耳机产品符合 NCC 认证要求...

補足

- 1. 蓝牙耳机产品...

保証規定

- 1. 蓝牙耳机产品...

お買い上げありがとうございます

感谢您选择 1MORE 蓝牙耳机，我们将竭诚为您服务...

Déballer la boîte

Placement

Remplacer les Embouts de Silicone

1. Retirez l'ancien embout.
2. Retirez l'ancien embout.
3. Retirez l'ancien embout.
4. Retirez l'ancien embout.
5. Retirez l'ancien embout.
6. Retirez l'ancien embout.

Chargement

Le câble USB-C est livré avec un adaptateur de charge USB-A. Connectez le câble USB-C à votre appareil et l'adaptateur à un port USB-A d'un ordinateur ou d'un chargeur.

Alimentation

Appairage Bluetooth

Jumelage avec un nouvel appareil

Fonctions du contrôleur

Autres fonctions

1. Fonction de verrouillage de la manivelle.
2. Fonction de verrouillage de la manivelle.
3. Fonction de verrouillage de la manivelle.
4. Fonction de verrouillage de la manivelle.
5. Fonction de verrouillage de la manivelle.
6. Fonction de verrouillage de la manivelle.

Garantie Limitée

Le produit MOCRE est garanti contre les défauts de fabrication et de matériaux pour une durée de 3 ans à compter de la date d'achat au détail.

Nous Apprécions Votre Business

Merci de nous avoir choisis pour votre entreprise. Nous sommes ravis de vous servir et de vous accompagner dans votre projet.

CE

Le produit MOCRE est conforme aux exigences de la norme CE.

Auspacken

Platzierung

Die Silikonkappen Austauschen

1. Entfernen Sie die alte Kappe.
2. Entfernen Sie die alte Kappe.
3. Entfernen Sie die alte Kappe.
4. Entfernen Sie die alte Kappe.
5. Entfernen Sie die alte Kappe.
6. Entfernen Sie die alte Kappe.

Laden

Das USB-C-Kabel ist mit einem USB-A-Ladegerät ausgestattet. Schließen Sie das USB-C-Kabel an Ihr Gerät an und das USB-A-Kabel an einen USB-A-Port eines Computers oder eines Ladegeräts an.

Strom

Bluetooth-Kopplung

Mit neuem Gerät koppeln

Steuerungsfunktionen

Weitere Funktionen

1. Funktion de verrouillage de la manivelle.
2. Fonction de verrouillage de la manivelle.
3. Fonction de verrouillage de la manivelle.
4. Fonction de verrouillage de la manivelle.
5. Fonction de verrouillage de la manivelle.
6. Fonction de verrouillage de la manivelle.

Eingeschränkte Garantie

Le produit MOCRE est garanti contre les défauts de fabrication et de matériaux pour une durée de 3 ans à compter de la date d'achat au détail.

Vielen Dank für ihren Einkauf

Merci de nous avoir choisis pour votre entreprise. Nous sommes ravis de vous servir et de vous accompagner dans votre projet.

CE

Le produit MOCRE est conforme aux exigences de la norme CE.

Desembalar la Caja

Posicionamiento

Reemplazo de las Puntas de Silicona

1. Retire la punta antigua.
2. Retire la punta antigua.
3. Retire la punta antigua.
4. Retire la punta antigua.
5. Retire la punta antigua.
6. Retire la punta antigua.

Cargar

El cable USB-C se incluye con un adaptador de carga USB-A. Conecte el cable USB-C a su dispositivo y el adaptador a un puerto USB-A de un ordenador o un cargador.

Potencia

Emparejamiento via Bluetooth

Emparejar a Nuevo Dispositivo

Funciones del controlador

Funzioni extra

1. Funzione de verrouillage de la manivelle.
2. Fonction de verrouillage de la manivelle.
3. Fonction de verrouillage de la manivelle.
4. Fonction de verrouillage de la manivelle.
5. Fonction de verrouillage de la manivelle.
6. Fonction de verrouillage de la manivelle.

Garanzia Limitata

Le produit MOCRE est garanti contre les défauts de fabrication et de matériaux pour une durée de 3 ans à compter de la date d'achat au détail.

Appreciamo Suo Segnoio

Merci de nous avoir choisis pour votre entreprise. Nous sommes ravis de vous servir et de vous accompagner dans votre projet.

CE

Le produit MOCRE est conforme aux exigences de la norme CE.

Disimballare la scatola

Posizionamento

Sostituire i Cuscinetti in Silicene

1. Rimuovere il vecchio cuscinetto.
2. Rimuovere il vecchio cuscinetto.
3. Rimuovere il vecchio cuscinetto.
4. Rimuovere il vecchio cuscinetto.
5. Rimuovere il vecchio cuscinetto.
6. Rimuovere il vecchio cuscinetto.

Ricarica

Il cavo USB-C è fornito con un adattatore di ricarica USB-A. Collegare il cavo USB-C al dispositivo e l'adattatore a una porta USB-A di un computer o di un caricatore.

Accensione

Sincronizzazione Bluetooth

Abbinare il nuovo dispositivo

Funzioni del controller

Комплектація

Як носити

Заміна амбушурів з силікону

1. Видалити старий амбушур.
2. Видалити старий амбушур.
3. Видалити старий амбушур.
4. Видалити старий амбушур.
5. Видалити старий амбушур.
6. Видалити старий амбушур.

Зарядка

Кабель USB-C наданий з адаптером зарядки USB-A. Підключіть кабель USB-C до пристрою, а адаптер до порту USB-A комп'ютера або зарядного пристрою.

Ввімкнення та вимкнення живлення

З'єднайте з новим пристроєм

Управління

Додаткові функції

1. Funzione de verrouillage de la manivelle.
2. Fonction de verrouillage de la manivelle.
3. Fonction de verrouillage de la manivelle.
4. Fonction de verrouillage de la manivelle.
5. Fonction de verrouillage de la manivelle.
6. Fonction de verrouillage de la manivelle.

МІМОРЕ ГАРАНТІЯ ПРОДУКЦІЇ

Le produit MOCRE est garanti contre les défauts de fabrication et de matériaux pour une durée de 3 ans à compter de la date d'achat au détail.

Ми дякуємо за ваш вибір

Merci de nous avoir choisis pour votre entreprise. Nous sommes ravis de vous servir et de vous accompagner dans votre projet.

CE

Le produit MOCRE est conforme aux exigences de la norme CE.

Включення/Виключення

Сторпнення Bluetooth

Сторпнення з новим пристроєм

Управління