

Руководство пользователя по Amazfit Verge

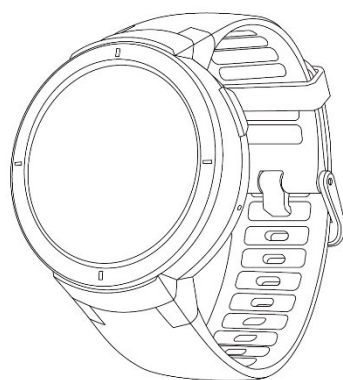

Оглавление

Описание операций и состояний смарт-часов	3
1. Описание клавиш	3
2. Операции с жестами для управления сенсорным экраном	3
3. Режим отключения экрана	3
4. Режим "часы на экране блокировки"	4
5. Режим секундной стрелки на экране блокировки	4
6. Системные символы состояния	5
Использование и зарядка смарт-часов	6
1. Повседневное использование	6
2. Использование во время занятий спортом	6
3. Зарядка	6
Использование функций смарт-часов	7
1. Циферблат	7
2. Виджеты и приложения	7
3. Спорт	7
4. Здоровье	11
5. Частота сердцебиений	11
6. Воспроизведение музыки	12
7. Управление музыкой в смарт-часах	13
8. Сон	13
9. Звонки через Bluetooth	14
10. Погода	14
11. Будильник	15
12. Секундомер	15
13. Таймер	15
14. Компас	15
15. Расписание	15
Уведомления смарт-часов	15
1. Информационные уведомления	15
Подключение к компьютеру	16
1. Подключение к PC	16
2. Подключение к Mac	17
3. Копирование файлов	17
Обновление системы смарт-часов	17
Ежедневный уход за смарт-часами	17

Описание операций и состояний смарт-часов

1. Описание клавиш



Состояние смарт-часов	Функции клавиш	Способы нажатия
В режиме ожидания	Разблокировка смарт-часов	Короткое нажатие клавиши
После разблокировки	Окно с циферблатом и звук разблокировки	Короткое нажатие клавиши
	Возврат из любых окон к циферблату	Короткое нажатие клавиши
Прочие	Включение	Длительное нажатие в течении 2 секунд
	Выключение	Длительное нажатие в течении 6 секунд

2. Операции с жестами для управления сенсорным экраном

Нажатие на разделы с функциями экрана	Использование данной функции, переход в следующий раздел или выбор текущего раздела
Проведение по экрану влево-вправо	Горизонтальное переключение окон
Проведение по экрану вверх-вниз	Прокрутка окон вверх и вниз
Длительное нажатие на экран с циферблатом	Активация циферблата и выбор функций

3. Режим отключения экрана

Режим отключения экрана устанавливается по-умолчанию после привязки смарт-часов. В режиме ожидания экран смарт-часов становится пустым, и время не отображается. При взмахе рукой смарт-часы активизируются и отображают циферблат. Если приходит оповещение, экран смарт-часов загорается и отображает содержимое оповещения.

Активация режима отключения экрана может увеличить время работы смарт-часов в режиме ожидания.

Настроить режим "часы на экране блокировки" можно в Системных настройках смарт-часов > Избранное > Экран блокировки.

4. Режим "часы на экране блокировки"



При включенном режиме "часы на экране блокировки" на экране смарт-часов постоянно будет отображаться время, даже в режиме ожидания (подсвечивание стрелок и чисел на циферблате). При взмахе рукой смарт-часы активизируются и циферблат отображается полностью. Если приходит оповещение, экран смарт-часов загорается и отображает содержимое оповещения.

Активация режима "часы на экране блокировки" может снизить время работы смарт-часов в режиме ожидания.

Настроить режим отключения экрана можно в Системных настройках смарт-часов > Избранное > Экран блокировки .

5. Режим секундной стрелки на экране блокировки









После активации режима секундной стрелки на экране блокировки в режиме пустого экрана при взмахе рукой будет появляться секундная стрелка или секунды. В режиме "слабый свет" при взмахе рукой также будет появляться секундная стрелка или секунды.

Функция секундной стрелки по-умолчанию отключена, ее активация может снизить время работы смарт-часов в режиме ожидания.

Активировать или отключить эту функцию можно в Системных настройках смарт-часов > Избранное > Циферблат > Секундная стрелка на экране блокировки.

6. Системные символы состояния

Системные символы состояния появляются на циферблате после разблокировки экрана, каждый символ представляет какое-либо состояние смарт-часов.

	Режим подзарядки.
	Устройство заряжено.
	Работа в защищенном режиме при низком заряде аккумулятора. При заряде 5% и ниже смарт-часы переходят в защищенный режим. Для выхода из этого режима необходимо, чтобы уровень заряда смарт-часов был более 5%
	Произошло разъединение соединения смарт-часов со смартфоном. Данный символ появляется, когда смарт-часы находятся слишком далеко от смартфона, или на смартфоне выключен Bluetooth, или смарт-часы находятся в режиме полета.
	Включен режим "Не беспокоить". При включенном режиме "Не беспокоить" смарт-часы не будут вибрировать при поступлении входящих вызовов и оповещений.
	Включен режим полета. При включенном режиме полета в смарт-часах отключается Bluetooth и Wi-Fi. В данном режиме происходит разъединение смарт-часов со смартфоном.
	Присоединена Bluetooth-гарнитура. В данном случае может увеличиваться потребляемая мощность.
	Идет воспроизведение музыки. Если к смарт-часам не подключена Bluetooth-гарнитура, то музыка будет воспроизводиться через встроенный динамик смарт-часов.

Использование и зарядка смарт-часов

1. Повседневное использование

Рекомендуется надеть часы на руку на расстоянии двух пальцев от запястья и отрегулировать ремешок до комфортного состояния, чтобы обеспечить нормальную работу оптических датчиков во время измерения частоты сердцебиений.



2. Использование во время занятий спортом

Во время бега или других занятий спортом проверьте, чтобы часы не были затянуты слишком слабо и не соскользнули с руки. Не нужно также слишком туго затягивать ремешок часов.

3. Зарядка

Подсоедините смарт-часы к зарядному устройству, USB разъем от зарядного устройства подсоедините к USB адаптеру питания. На экране смарт-часов должен появиться значок состояния подзарядки. При подключении смарт-часов к зарядному устройству, проверьте, чтобы их контакты были правильно подсоединены.

Во время зарядки экран смарт-часов автоматически отключается. Для просмотра состояния подзарядки нажмите на экран смарт-часов.

Требование: рекомендуется заряжать смарт-часы при помощи компьютера через порт USB или с помощью фирменного адаптера питания. Номинальное входное напряжение адаптера питания должно быть DC 5.0v, а электрический ток на входе - свыше 500mA.

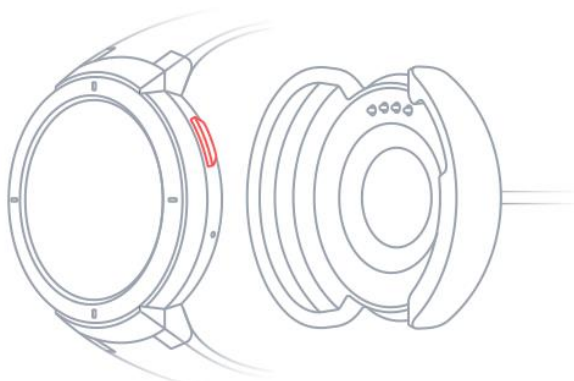

Использование функций смарт-часов

1. Циферблат

Смена циферблата

Длительное нажатие на циферблат вызывает окно выбора циферблата, где отображаются встроенные в систему и установленные циферблаты.

Заменить циферблат также можно через “приложение Amazfit Watch” на смартфоне > “Мое” > “Мои смарт-часы” > “Магазин”.

2. Виджеты и приложения

"Приложения" - это самостоятельные функции в смарт-часах, например, сон, частота сердцебиений, компас.

"Виджеты" - это интерфейс приложений, который настраивается пользователем и находится в правой стороне циферблата. Они необходимы для отображения состояния и текущей информации приложений.

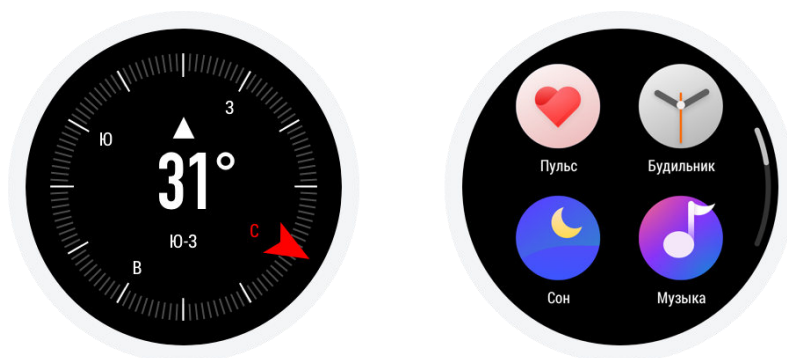

Закрепление и открепление виджетов

Закрепить или открепить виджеты, а также настроить порядок отображения виджетов и приложений можно в приложении Amazfit Watch в разделе "Мои смарт-часы" - "Управление виджетами и приложениями".

3. Спорт

Список спортивных режимов



В ранних версиях смарт-часов было 11 спортивных режимов, таких как бег, оздоровительная ходьба, езда на велосипеде, бег в помещении, альпинизм и др. Вслед за развитием технологий, в смарт-часы было добавлено еще больше спортивных режимов.

Начало тренировки



После входа на страницу подготовки к занятиям спортом на открытом воздухе, таким как, например, бег, часы автоматически выполняют поиск GPS. Если поиск выполнен успешно, нажмите GO, чтобы начать бег. Чтобы начать тренировку в закрытом помещении, например, занятие на эллиптическом тренажере, нажмите GO и начинайте тренировку.

GPS поиск

Когда вы откроете страницу подготовки для занятий спортом на открытом воздухе, например, бегом, Ваши смарт-часы автоматически начнут поиск GPS и оповестят Вас, когда Ваше местоположение будет определено. При закрытии страницы подготовки к занятию спортом или окончания тренировки, GPS поиск будет автоматически остановлен.

Поиск GPS обычно занимает 3 минуты, если за это время Ваше местоположение не будет определено, Вам будет предложено сменить местоположение. Если после определения местоположения в течение 20 минут не была начата тренировка, смарт-часы автоматически остановят процесс определения местоположения, чтобы сэкономить заряд аккумулятора. Для продолжения тренировки необходимо снова определить местоположение.

i. Рекомендации для определения местоположения:

Определение местоположения GPS производится на открытом месте вне помещения, подождите, пока Ваше местоположение будет определено, и начинайте тренировку. Если Вы находитесь в толпе людей, поднимите руку и оставьте ее на уровне груди, чтобы ускорить определение местоположения.

ii. Дополнительные средства навигации (AGPS):

AGPS - это технология, предоставляющая GPS-модулю дополнительную информацию о местоположении. AGPS может ускорить навигацию GPS.

Когда смарт-часы находятся в соединении со смартфоном по Bluetooth, ежедневно происходит синхронизация смарт-часов с приложением Amazfit Watch и обновление AGPS данных. Если в течение 7 дней не происходит синхронизация смарт-часов с приложением Amazfit Watch, AGPS данные могут устареть. Если данные устарели, определение местоположения может занимать больше времени, поэтому, когда Вы начнете тренировку, смарт-часы напомнят Вам обновить данные.



Настройка спортивных режимов

Откройте страницу подготовки к занятию спортом и проведите вверх, откроется раздел "настройки спортивных режимов", где Вы сможете отрегулировать режим бега согласно Вашим предпочтениям.

i. Спортивные оповещения

Настройка спортивных оповещений позволяет Вам контролировать разного рода оповещения, например, оповещения о километраже или о частоте сердечбиений и т.д. Оповещения можно настроить согласно Вашим предпочтениям.

ii. Автоматическое секционирование

При занятиях бегом или другими упражнениями можно настроить автоматическое секционирование расстояния, а также оповещения об активации автоматического секционирования. Смарт-часы могут записывать спортивные данные каждого этапа. По окончании тренировки можно просмотреть данные каждого этапа.



iii. Соединение с внешними устройствами

Смарт-часы поддерживают Bluetooth-соединение 4.0 с устройствами для считывания частоты сердечбиений и Bluetooth-гарнитурами A2DP. Эти устройства можно привязать или соединить со смарт-часами, чтобы произвести дополнительную настройку спортивных режимов и использовать при занятиях спортом.

К смарт-часам можно привязать только одно подобное устройство. После начала тренировки смарт-часы будут автоматически пытаться подключиться к последнему использованному устройству.

Порядок соединения устройства для подсчета частоты сердцебиений:

- 1) сначала необходимо надеть устройство для подсчета частоты сердцебиений (пользователям с сухой кожей, необходимо увлажнить кожу)
- 2) в смарт-часах зайти в настройку спортивных режимов - внешние устройства, и найти устройство, которое необходимо присоединить.

Тренировка бега

Интервальные тренировки

Чтобы настроить подходящие Вам интервальные тренировки, откройте приложение Amazfit Watch > Мое > Мои смарт-часы, нажмите "Спорт" и выберите интервальные тренировки.

Занятие спортом

i. Смена данных на экране

Во время тренировки в режиме ожидания разблокируйте экран коротким нажатием и проведите вверх для того, чтобы сменить данные на экране. В самом левом экране показывается двигательная активность. Другие экраны отображают прочие данные и спортивные графики.

ii. Настройка данных

Данные, которые будут отображаться в режиме реального времени во время тренировки, можно настроить в приложении Amazfit Watch > Мое > Мои смарт-часы, в разделе "Спорт". Чтобы произвести настройку нажмите "настройка отображения спортивных данных в режиме реального времени".

iii. Пауза во время тренировки

Для того, чтобы сделать паузу во время тренировки, в режиме блокировки нажмите физическую клавишу. Для продолжения тренировки, снова нажмите эту клавишу. Также можно провести по экрану влево до конца и в открывшемся окне нажать клавишу "пауза".

iv. Окончание тренировки

Приостановив тренировку можно либо выбрать сохранить и закончить тренировку, либо продолжить тренировку и вернуться в спортивный режим, либо сбросить тренировку и не сохранять текущие спортивные данные. По окончании тренировки смарт-часы отобразят Ваши спортивные данные и сохранят их. Вы можете просмотреть их снова в смарт-часах или приложении Amazfit Watch.

Просмотр в смарт-часах: смарт-часы - запись спортивных данных - просмотр всех спортивных данных

Просмотр в приложении Amazfit Watch: приложение Amazfit Watch - спорт - все спортивные данные

Просмотр спортивных данных

і. Просмотр в смарт-часах

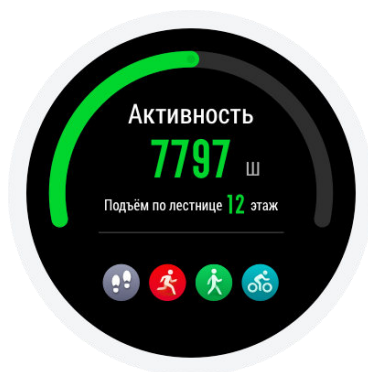

4. Здоровье

Ежедневное количество шагов, расход калорий и спортивная статистика, которую ведут смарт-часы, сводятся в приложении Здоровье. Каждый понедельник в 9 утра формируется отчет за прошлую неделю, в котором очень доступно приведены общие данные по Вашим тренировкам и здоровью за прошлую неделю.

Примечание: данные подъема по лестнице указываются ежедневно в количестве этажей. "Один этаж" равен подъему на 3 метра над уровнем моря.

5. Частота сердцебиений

В смарт-часах Amazfit есть два режима измерения частоты сердцебиений: "единичное измерение" и "измерение на протяжении всего дня", которые можно настроить в приложении Пульс.

Примечание: для повышения точности измерений частоты сердцебиений необходимо правильно надеть смарт-часы и удостовериться, что участок кожи, который находится под часами, чистый и на него не нанесен солнцезащитный крем.

Единичное измерение частоты сердцебиений



Вы можете измерить частоту Ваших сердцебиений в любое время. Во время измерения частоты сердцебиений необходимо сохранять спокойствие, чтобы смарт-часы могли наиболее точно считать данные.

Измерение частоты сердцебиений на протяжении всего дня

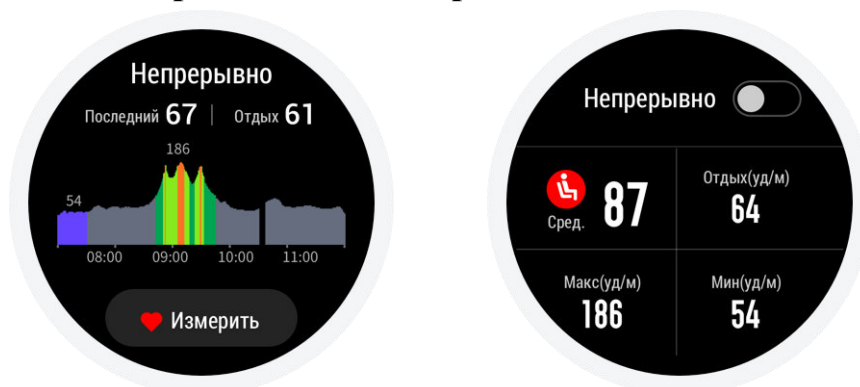

При включенном режиме измерений на протяжении всего дня, приложение Пульс будет отображать количество ударов сердца в минуту (bpm), а также среднее количество сердечных сокращений, максимальное и минимальное значения пульса, пульс в состоянии покоя (считается, если Вы не снимаете часы на ночь).

Просмотр количества ударов сердца в минуту:

1. в приложении Пульс в смарт-часах;
2. после синхронизации данных просмотр доступен в приложении Amazfit Watch - состояние - пульс.

Примечание: включенный режим измерений частоты сердцебиений на протяжении всего дня может сократить время автономной работы аккумулятора смарт-часов.

6. Воспроизведение музыки

Копирование музыки

Перед воспроизведением музыки можно скопировать mp3-файлы в папку Music в смарт-часах. Вы можете настроить порядок воспроизведения музыки, а также регулировать громкость при помощи смарт-часов. Кроме того, можно подключить Bluetooth-гарнитуру и с ее помощью осуществлять регулировку громкости и переключать музыкальные композиции.

Процесс копирования музыки: подключите смарт-часы при помощи USB-кабеля к компьютеру (рекомендуется использовать систему win7/8/10). Откройте на компьютере диск смарт-часов и скопируйте необходимые композиции в формате Mp3 в папку Music на диске смарт-часов.

Воспроизведение музыки на смарт-часах

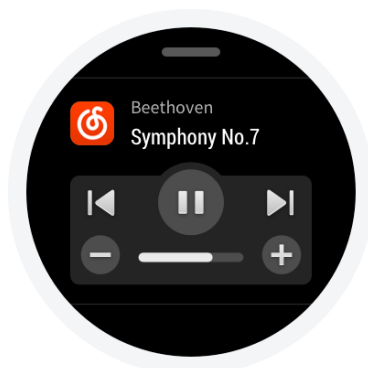

Смарт-часы могут воспроизводить музыку напрямую. При воспроизведении музыки на циферблате смарт-часов будет отображаться символ воспроизведения музыки.

Подключение Bluetooth-гарнитуры

Смарт-часы поддерживают Bluetooth-гарнитуры A2DP. Для того, чтобы подсоединить гарнитуру, необходимо в настройках смарт-часов перейти в "дополнительные настройки" - "подключения" - "устройства Bluetooth". После соединения гарнитуры со смарт-часами при каждом включении гарнитуры смарт-часы будут автоматически подключаться к гарнитуре.

Порядок подключения гарнитуры:

- a. сначала переведите Bluetooth-гарнитуру в режим подключения (обычно необходимо нажать клавишу включения и удерживать ее в течении 5 секунд, пока не загорится и не станет красным световой индикатор);
- b. откройте устройства Bluetooth в смарт-часах и произведите поиск гарнитуры, а затем нажмите соединить.

7. Управление музыкой в смарт-часах

Когда смарт-часы подключены к смартфону, при помощи смарт-часов можно управлять музыкой, которая находится в смартфоне, т.е. воспроизводить ее, приостанавливать и переключать композиции. Если Вы хотите использовать данную функцию, то необходимо в приложении Amazfit Watch в разделе "Мое" > "Настройки" > "Настройка уведомлений" > "настройка уведомлений приложений" включить функцию "контроля музыки смартфона". После этого Вы сможете перейти к контролю музыки прямо с экрана смарт-часов.

Примечание: данную функцию поддерживают как встроенные в смартфон проигрыватели, так и сторонние приложения для воспроизведения музыки, например, PANDORA.

8. Сон



Не снимая смарт-часы ночью во время сна, Вы можете отслеживать состояние Вашего сна, и проснувшись на следующий день, посмотреть "продолжительность сна", "глубокий сон", "поверхностный сон" и другие данные. Из раздела сегодняшний сон можно перейти к разделу история сна.

Просмотр данных о сне:

1. войти в приложение Сон в смарт-часах;
2. после синхронизации данных войти в приложение Amazfit Watch > Состояния > Сон.

9. Звонки через Bluetooth

Примечание: функция звонки через Bluetooth доступна только на смартфонах с системой Android. При совершении звонка необходимо поддерживать соединение смарт-часов со смартфоном, а также обеспечить, чтобы функция звонка на смартфоне работала нормально.

Использование функции звонки через Bluetooth

Совершение звонка через Bluetooth:откройте в смарт-часах приложение Звонок, выберите контакт, которому необходимо позвонить или откройте окно набора номера и наберите необходимый номер телефона.

【Контакты】 【Набор номера】

Прием звонка через Bluetooth: когда на смартфон поступает входящий звонок, на экране смарт-часов высвечивается оповещение о входящем вызове. В смарт-часах есть функция ответа на звонок, тогда общение можно будет осуществлять при помощи встроенных в смарт-часы динамика и микрофона.

【Входящий вызов】

Настройка звонков через Bluetooth: чтобы настроить вибрацию или выбрать сигнал на входящий вызов, необходимо открыть последнюю страницу приложения Звонок.

【Настройки звонков】

10. Погода

При помощи виджета Погода Вы сможете посмотреть информацию о погоде на ближайшие несколько дней. Для просмотра информации о погоде необходима синхронизация с Интернетом на смартфоне, поэтому для своевременного обновления информации о погоде держите смарт-часы на близком расстоянии со смартфоном. Таким образом, если будет опубликован новый прогноз погоды, смарт-часы сразу же сообщат Вам.



11. Будильник

В смарт-часах можно установить будильник, а также настроить оповещения будильника, добавить повторение, удалить ненужный будильник. При срабатывании будильника смарт-часы оповестят Вас вибрацией. Вы сможете отключить или отложить будильник. Если не предпринимать никаких действий, то вибрация будет продолжаться в течение пяти минут, а затем отключится.

12. Секундомер

Можно фиксировать сразу несколько отрезков времени.

13. Таймер

Можно настроить обратный отсчет времени, по окончании которого смарт-часы оповестят Вас вибрацией.

14. Компас

При первом использовании необходимо провести калибровку. После открытия приложения Компас можно перейти к данным абсолютной высоты, широты и долготы. Для получения данной информации необходимо подключение GPS. Для того, чтобы избежать помех, необходимо держаться подальше от магнитных полей.

15. Расписание

Здесь будет отображаться расписание, добавленное на умной странице приложения Amazfit Watch. Когда наступит время какого-либо события из расписания, смарт-часы напомнят Вам.

Уведомления смарт-часов

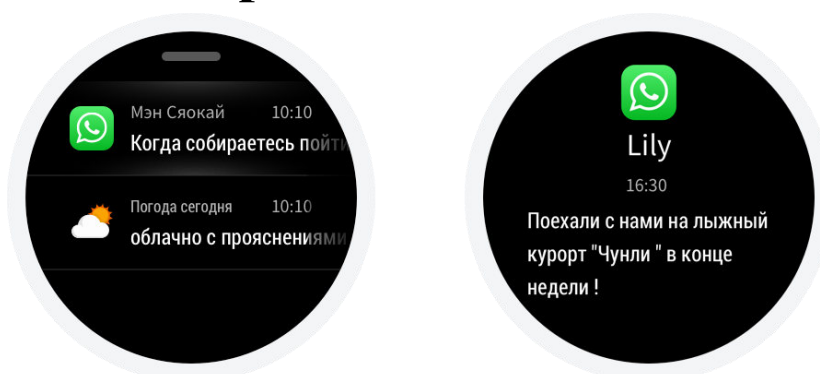

1. Информационные уведомления

После подключения смарт-часов к смартфону, на экране смарт-часов будет отображаться информация смартфона.

Порядок настройки: откройте в приложении Amazfit Watch "Мое" > "Настройки" > "Настройка уведомлений" > "Настройка уведомлений приложений" и включите уведомления необходимых Вам приложений.

Примечание: если смарт-часы привязаны к смартфону с системой Android, то необходимо добавить приложение Amazfit Watch в список разрешенных приложений или настроить его автозапуск, чтобы это приложение могло работать в фоновом режиме. В противном случае, может произойти разъединение смарт-часов и приложения, и тогда будет невозможно получать оповещения.

Подключение к компьютеру

1. Подключение к PC



Подключите смарт-часы к зарядному устройству и порту USB на компьютере. В папке "Мой компьютер" двойным щелчком откройте "Amazfit Smartwatch", а затем "Внутреннюю память". Перед Вами откроется список файлов, хранящихся в памяти смарт-часов.

Примечание: для систем Windows XP SP2 и ниже необходимо установить драйвер MTP.



Android File Transfer

2. Подключение к Mac

Чтобы подключить смарт-часы к системе Mac, необходимо установить утилиту Android File Transfer.

Подключите смарт-часы к зарядному устройству и порту USB на компьютере. Утилита Android File Transfer запустится автоматически и откроет список файлов, хранящихся в памяти смарт-часов.

3. Копирование файлов

После того, как установлено соединение смарт-часов с компьютером, в корневом каталоге часов будут отображаться папки с файлами. Тогда можно копировать необходимые файлы в эти папки.

/Music/	Для хранения файлов формата .mp3
/gpxdata/	Для хранения файлов формата .gpx
/WatchFace/	Для хранения внешних данных

Обновление системы смарт-часов

Регулярное обновление системы смарт-часов может улучшить и оптимизировать систему смарт-часов, каждое обновление будет исправлять проблемы, обнаруженные в предыдущей версии системы.

Примечание: перед обновлением системы необходимо, чтобы заряд аккумулятора смарт-часов был более 40%. Также обеспечьте стабильное подключение к Wi-Fi на протяжении всего процесса обновления для того, чтобы обновление прошло успешно.

Проверка обновлений в смарт-часах

Проверить наличие обновлений можно следуя пути "Смарт-часы - Настройки - Проверка обновлений".

Проверка обновлений в приложении для смарт-часов

Проверить наличие обновлений можно и в приложении Amazfit Watch, для этого необходимо открыть "Мои смарт-часы" - "Дополнительные настройки" - "Обновление системы".

Ежедневный уход за смарт-часами

Ежедневное использование

Не нужно мыть смарт-часы под водой, чтобы избежать повреждения основных деталей. Не рекомендуется плавать и принимать душ в смарт-часах, а также надевать их в сауну или подвергать воздействию высокой влажности.