

8) (1)(a)

- |  |                                      |
|--|--------------------------------------|
| 1 переднее колесо                              | 12 верхняя часть                     |
| 2 клавиши ориентации передних колес            | 13 ручка разблокировки               |
| 3 ступеньки                                    | 14 нажимная ручка                    |
| 4 клавиши клавиш регулировки спинки            | 15 складных крестовин                |
| 5 мальевый клапан                              | 16 изданные клавиши спинки           |
| 6 складной колесный покат                      | 17 Пружина для регулировки спинки    |
| 7 заплата спинки системы                       | 18 ремни регулировки спинки          |
| 8 питательная пружина замка ремня безопасности | 19 ремень крепления пластины сиденья |
| 9 Питательный ремень безопасности              | 20 корзиначатая трубка               |
| 10 напечатанная насадка                        | 21 Пери ступицы от машины            |
| 11遮阳篷  | 22 заднее колесо                     |

# Использование продукта

и. Откройте корзину:

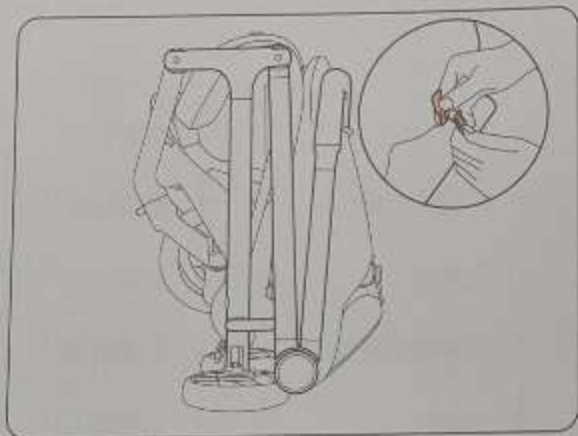

1. Достаньте тележку и откиньте ремень для хранения сумки

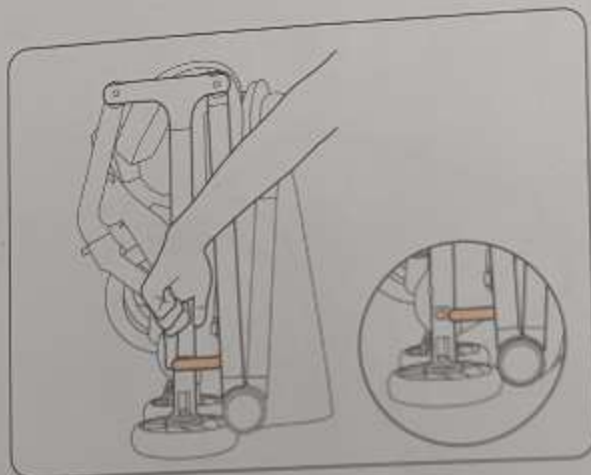

2. Ослабьте складной крючок

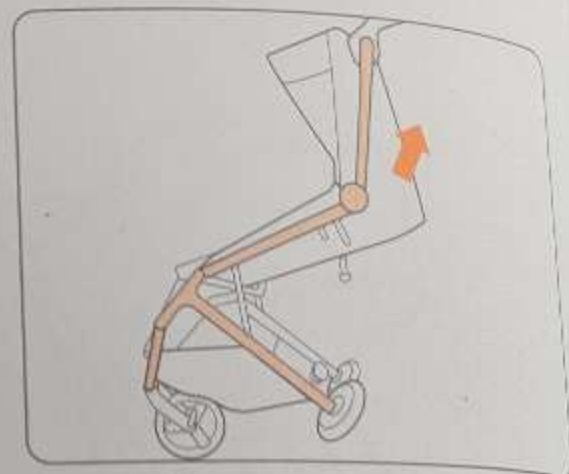

3. Возьмитесь за нижнюю ручку и поднимите ее обратно вверх

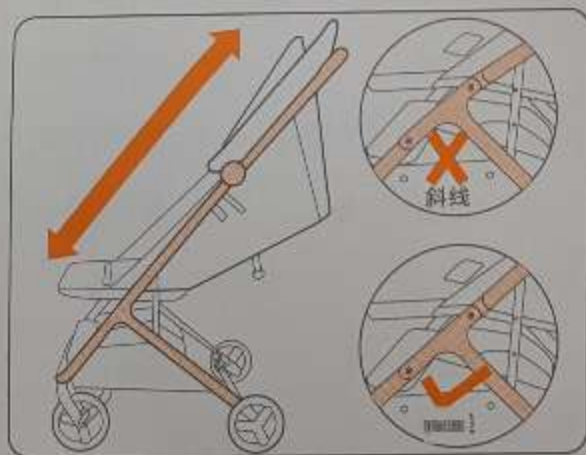

**Предупреждать**

Перед использованием тележки убедитесь, что обе стороны рамы заблокированы. Устройство заблокировано.

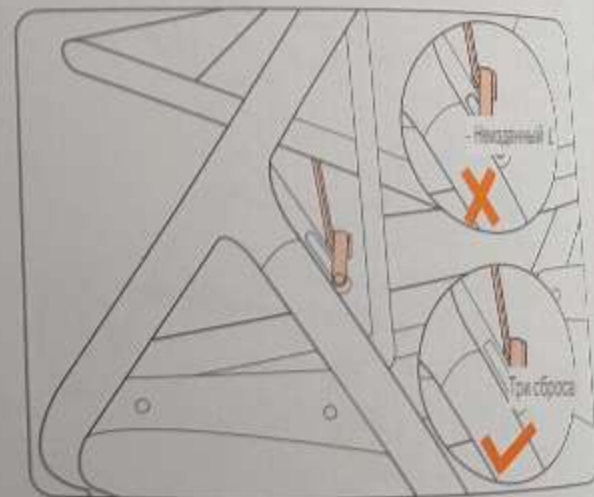

5. Пожалуйста, проверьте и подтвердите, что складная ручка была сброшена

4. Услышав звук "взрослых наклеек", рама полностью открывается по прямой линии. Нажмите на ручку, чтобы проверить, полностью ли зафиксирована рама.

второй. Складная коляска :

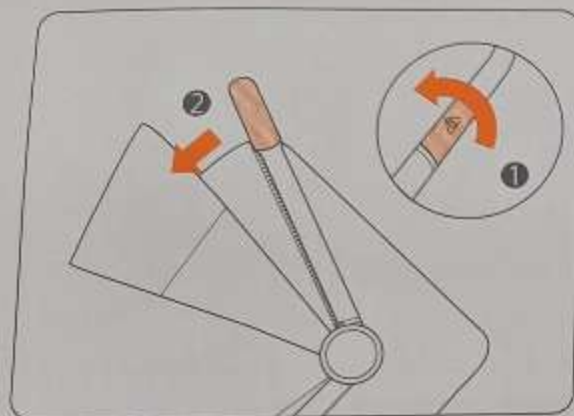

1. Повернув ручку разблокировки, поверните толкатель вперед на 2 ▶

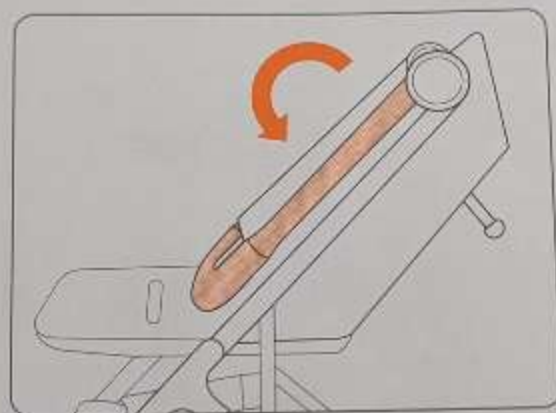

2 Нажмите на складную ручку в положение толкатель сиденья [

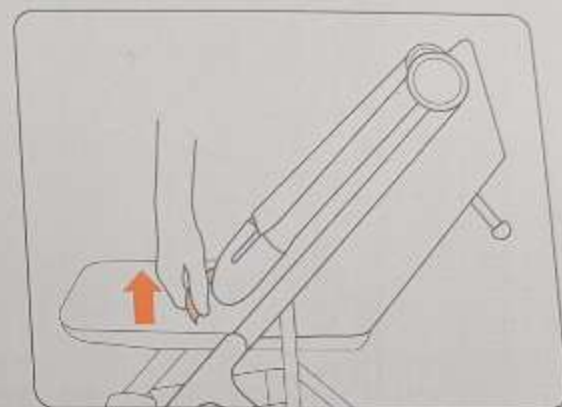

3 Используйте ручку, чтобы вытянуть ремень из держателя поперек сиденья, поднять его и сложить тележку [

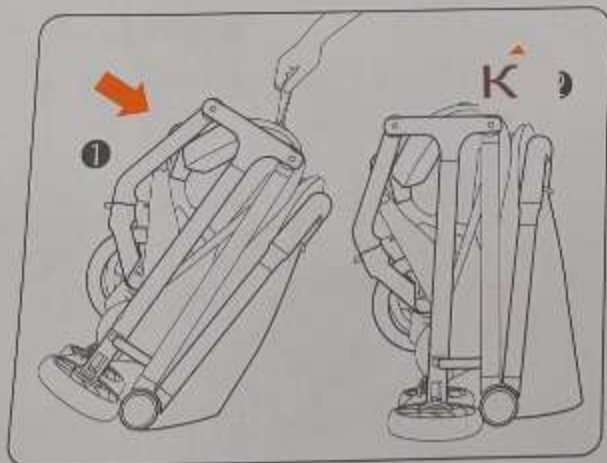

4 Поднимите сумку тележки, задние колеса автоматическим убавляются, и все транспортное средство [

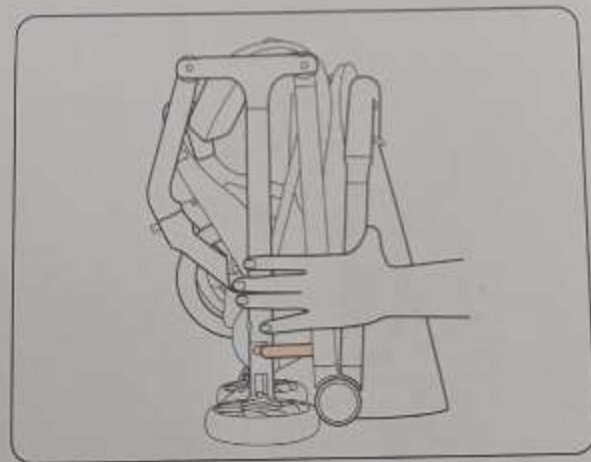

5 Повесьте складной крючок [



6 Размещайте для хранения сумку с сиденьем [



1. Нажмите кнопку блокировки ремня безопасности, замок автоматически откроется и разблокируется

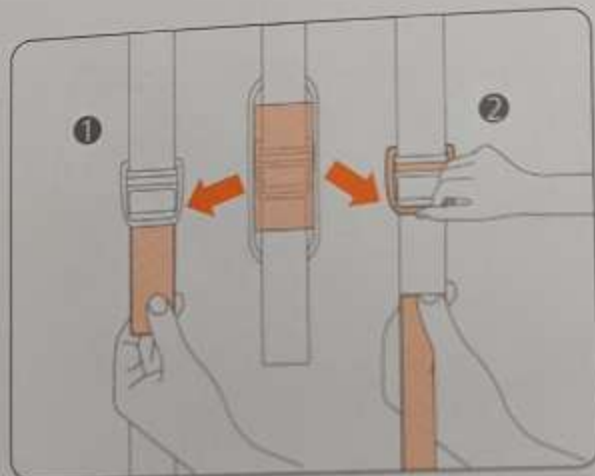

2. Укоротите плечевой ремень: потяните вниз лямочный ремень; удлините плечевой ремень; потяните одной рукой. Удерживая плечевой ремень, другой рукой зажмите лямочный ремень. Точно так же верните

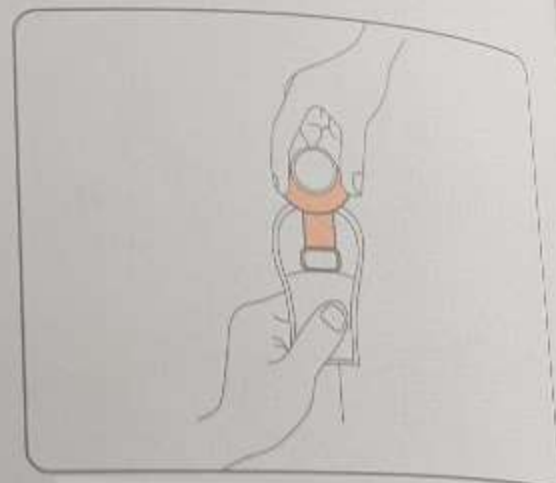

3. Потяните вниз защелку в нужном направлении, чтобы отрегулировать высоту вашей лямки ремня

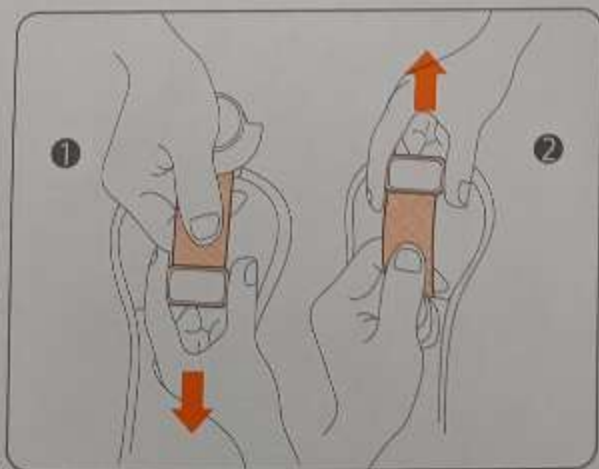

4. Укоротить ремешок: зажмите половину ремешка и потяните вниз японскую пряжку 1  
Удлините ремешок: зажмите нижнюю половину ремешка и потяните вверх японскую пряжку 2



5. Отрегулируйте накладки в соответствии с положением плеч ребенка

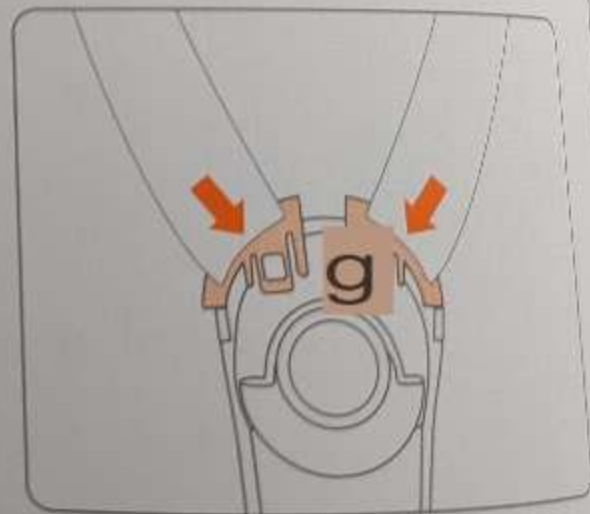

6. Вставьте заглушки замка в гнезда замка отдельно.  
Услыдав звук «звук щелчка», это означает, что замок заблокирован.

четыре. Отрегулируйте маленький стакан

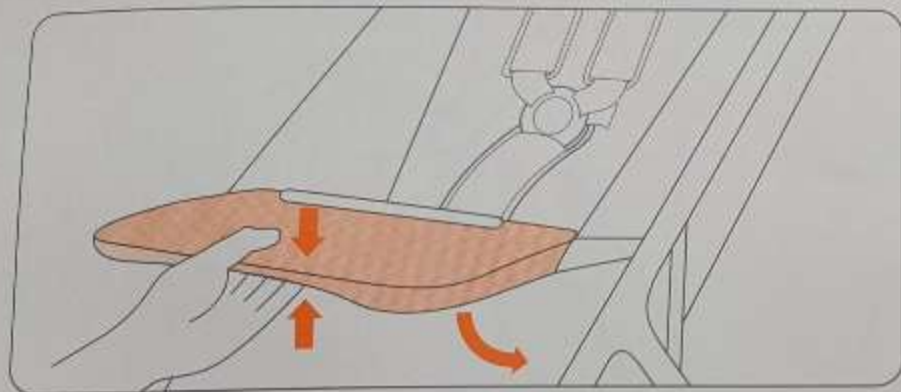

1. Нажмите и удерживайте маленькую кнопку регулировки стакана, чтобы отрегулировать его высоту

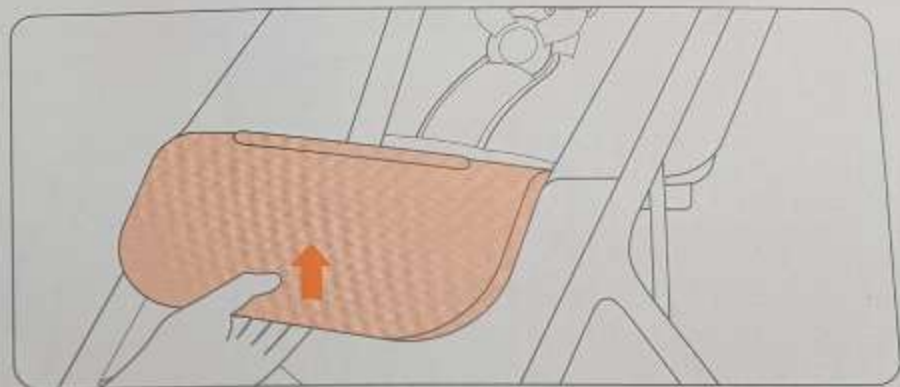

2. Поднимите маленькую кнопку вверх, вы можете отрегулировать ее высоту

пять. Отрегулируйте спинку сиденья

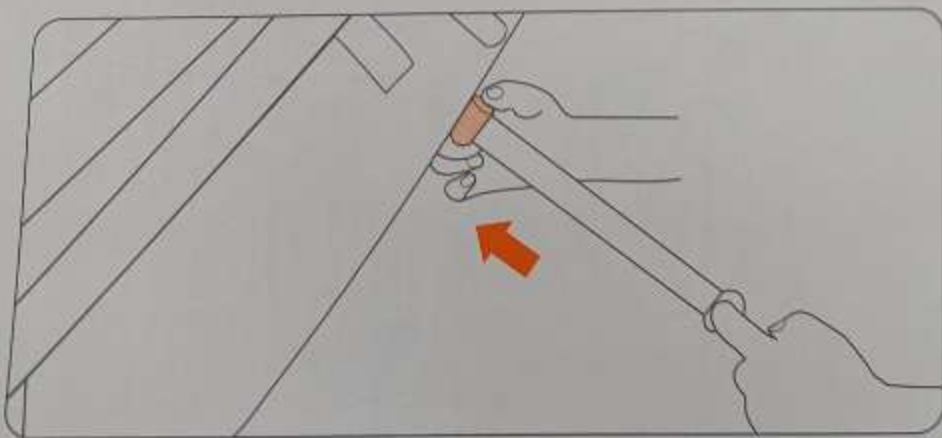

1. Убедитесь, что спинку сиденья одной рукой удерживаете в 0-образное коды, другой рукой удерживаете пружину регулировки спинки и сдвиньте ее вверх, чтобы отрегулировать

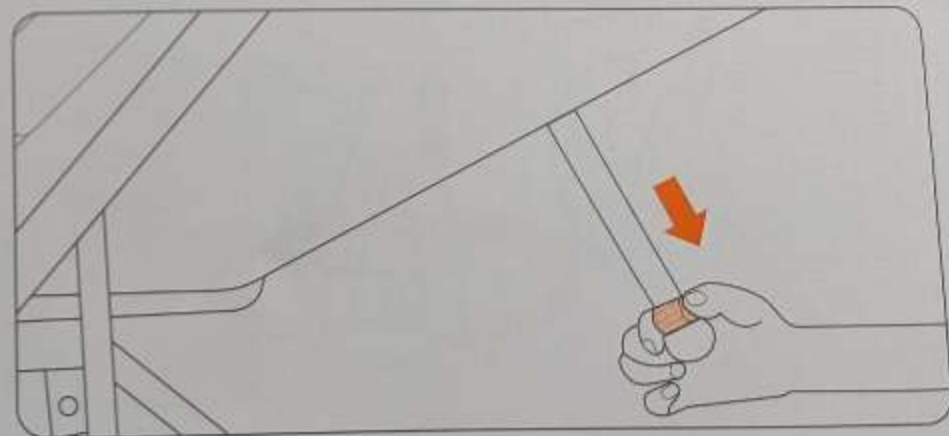

2. Спустите спинку, удерживая пружину регулировки спинки одной рукой, сдвиньте вниз, чтобы отрегулировать

шесть. Используйте машину атента

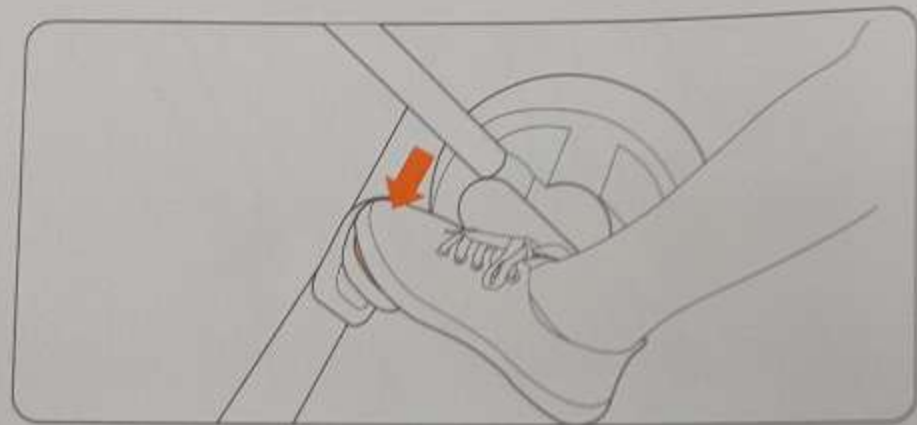

1. Нажмите кнопку автомобиля и двигайтесь вперед, если колеса не вращаются, автомобиль будет сбит. §

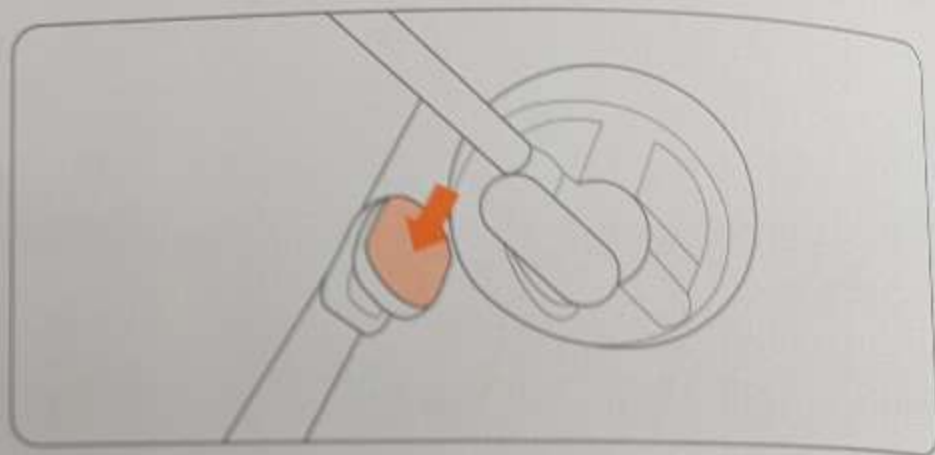

2. Снова нажмите кнопку сапфетим, нажмите вперед, и колеса повернутся, что является состоянием теста решения.

семь. Универсальное направление переднее колесо

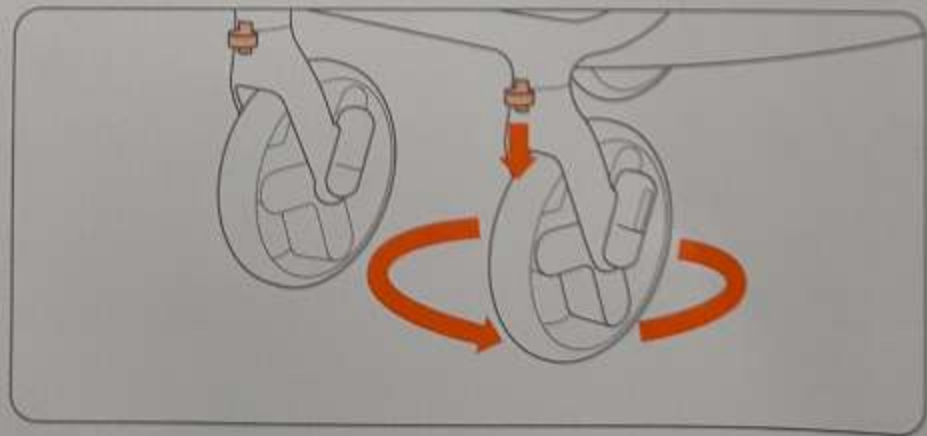

1. Нажмите кнопку ориентации переднего колеса, универсальное переднее колесо может поворачиваться на 360°. §

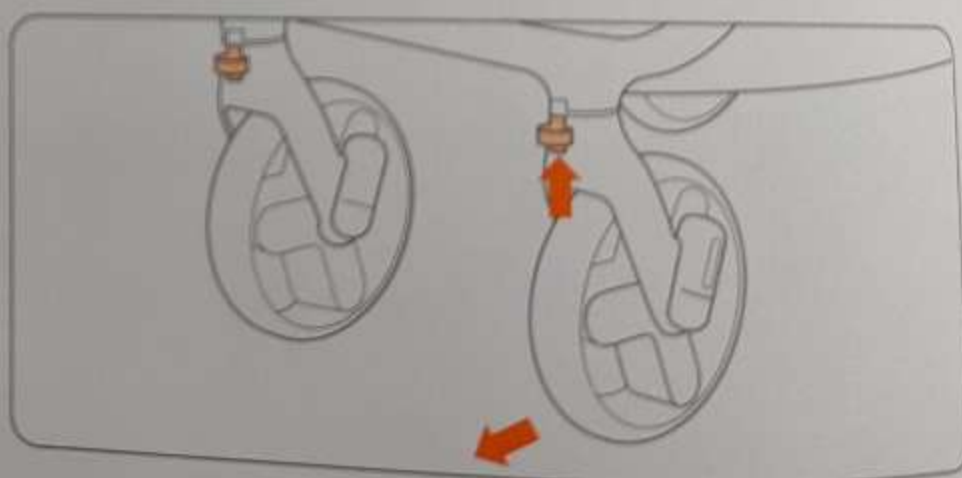

2. Выделите слот для карты, нажмите кнопку ориентации переднего колеса вверх, сориентируйте переднее колесо и двигайтесь прямо. §

восемь. Снимите конский хвост (последовательность установки противоположна)

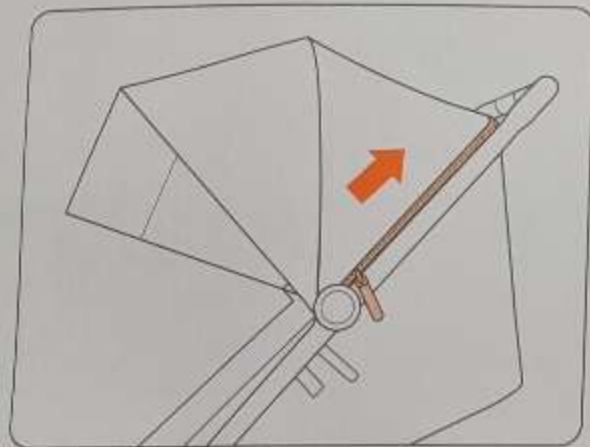

1. Расстелнуть ☞

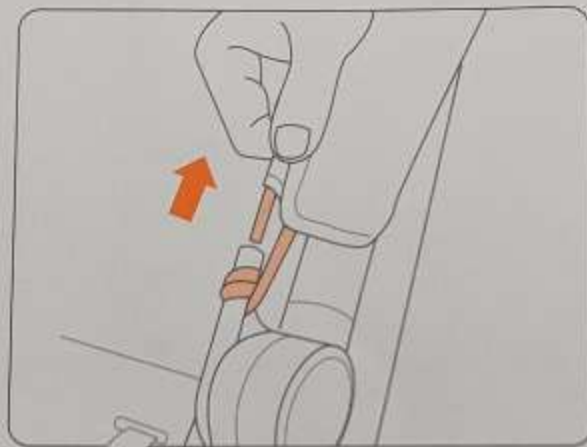

2. Вытяните передний рычаг ☞

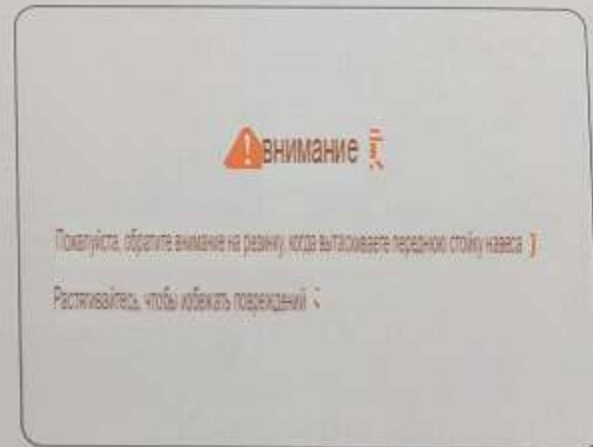

**ВНИМАНИЕ**

Пожалуйста, обратите внимание на резинку, когда вытаскиваете переднюю стойку нагави.]

Растягивайте, чтобы избежать повреждений.]

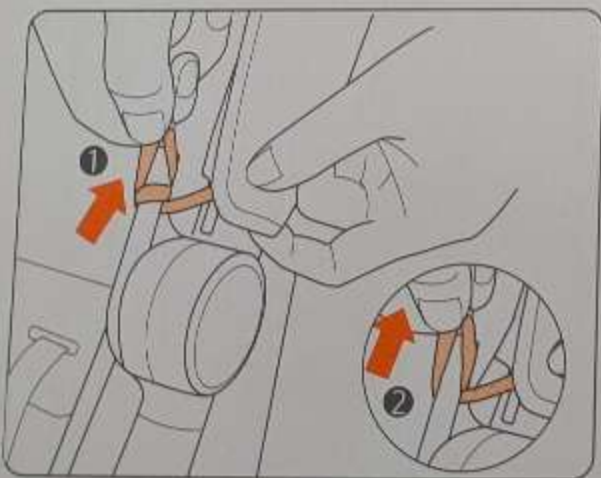

3. Снимите эластичную ленту с низа шлеи палатки ☞ ① ②

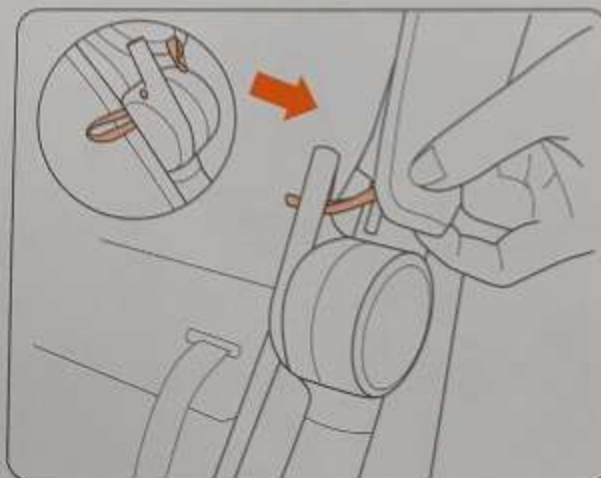

4. Вытяните резинку из отверстия и повторите этот шаг с другой стороны. Вы можете убрать конский хвост ☞

Десять снимите подушку сиденья (последовательность установки противоположна)

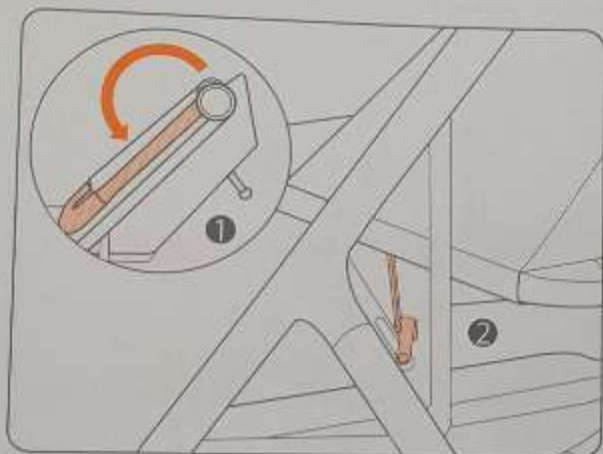

1 Нажмите на нажимную ручку в положении толстой стороны и найдите область прикрепления ремня безопасности

Связь с тележкой? ➔

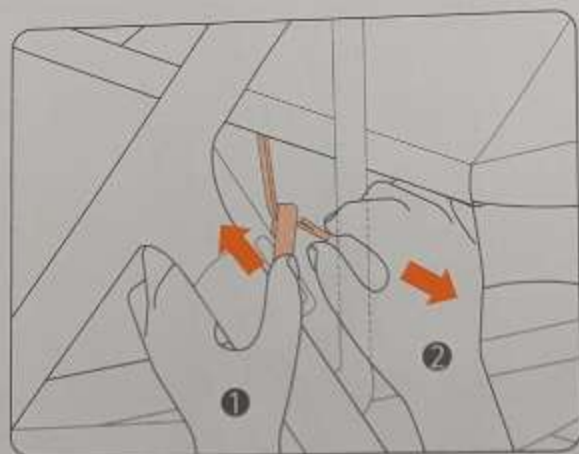

2 Нажмите на складную пружину замка вверх и потяните конец короткого ремня вниз, чтобы задвинуть в пластиковый элемент

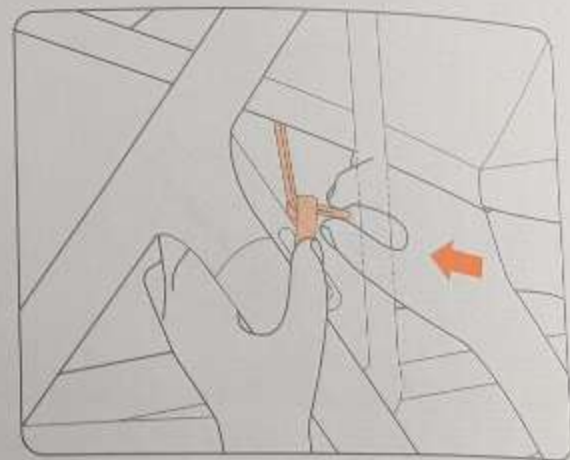

3 Продвиньте конец ремешка через отверстие в пластиковой детали

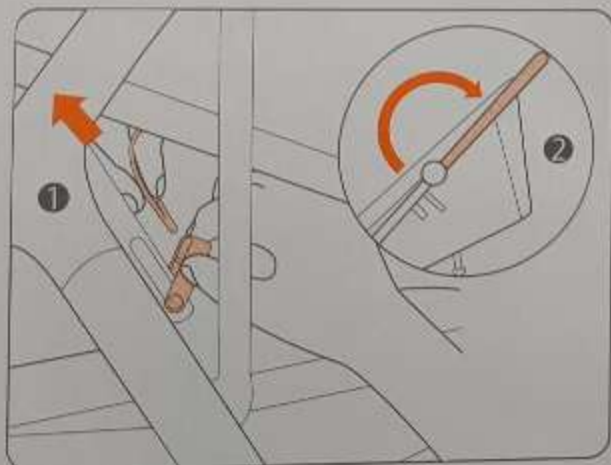

4 Выньте удерживающий ремень из отверстия в пластиковой детали и снимите удерживающий ремень

Сбросьте нажимную ручку

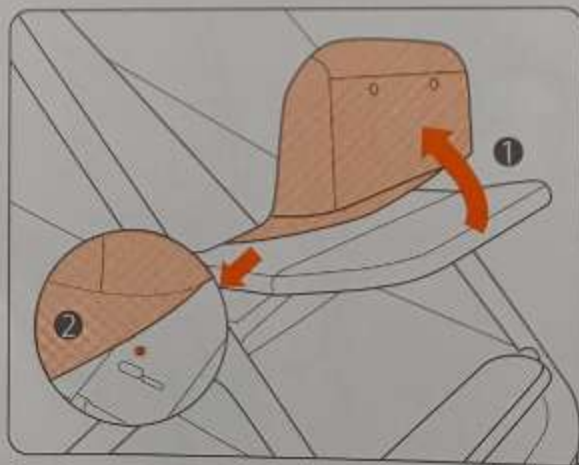

5 Поверните маленький клапан вверх, выньте материалый рукав и развяжите материалый рукав (рука "чехольчатой" стороны)

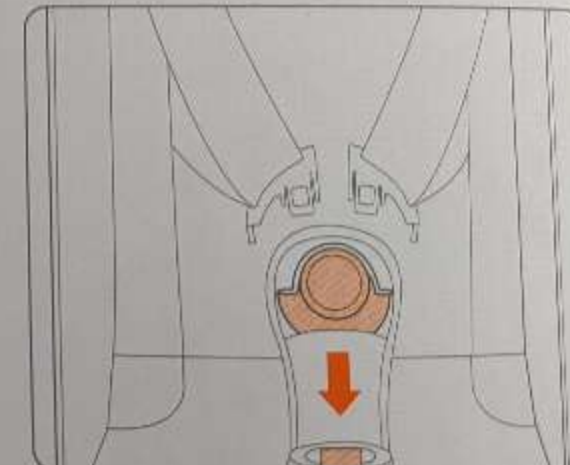

6 Сформируйте зацеп пятилучного ремня безопасности и нажмите на него, как показано стрелкой. Если симметричные выключатели не работают, замените их через отверстие в нижней стороне



2505  
Вдеть и снять подушку сиденья (последовательность установки противоположна)

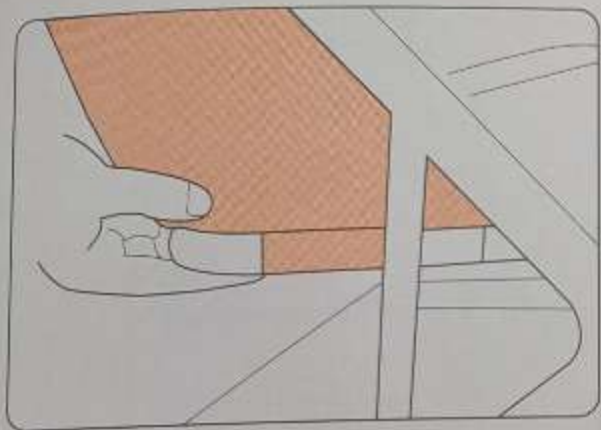

1 Вставьте ремни крепежных пластины сиденья назад

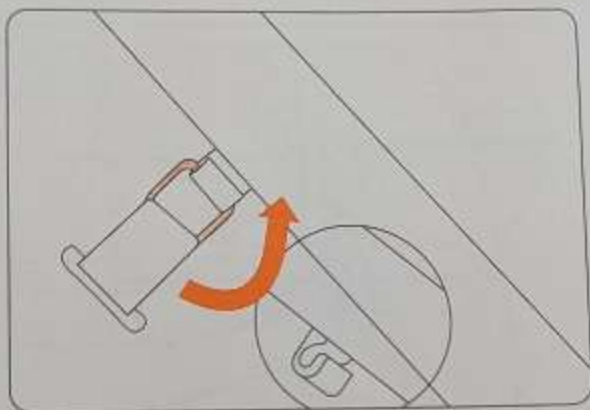

2 Выньте закрывающие язычки пружин с обеих сторон шара

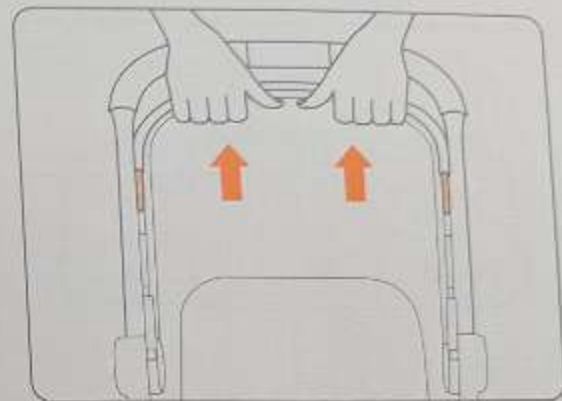

3 Вытяните задний экран навеса назад, и материал чехла можно снять

Снимите ремень регулировки спинки (последовательность установки противоположна)

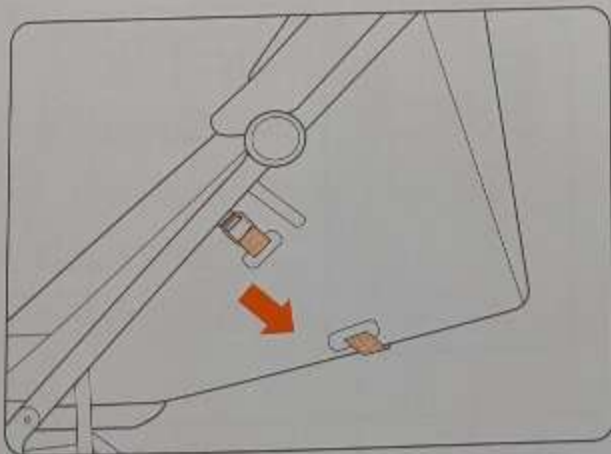

1 Снимите регулировочный ремень с материал чехла с обеих сторон

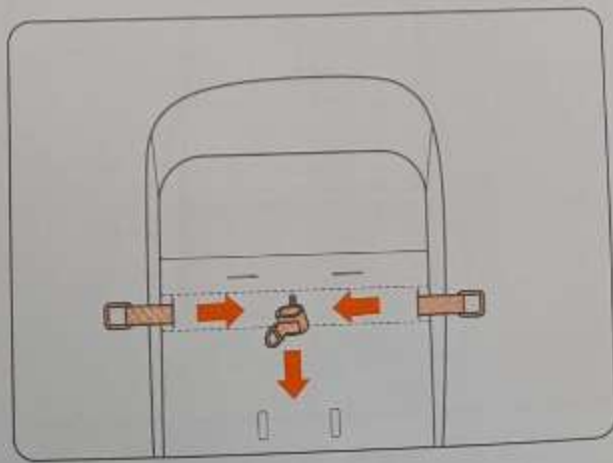

2 Снимите регулировочный ремень с материал чехла на обратной стороне задних сиденья

**Внимание**

При чистке пожалуйста снимите подушку в тазовом чехле. Обращитесь к главе

покажется система поддержки страны для получения информации о способе чистки

Снимите спинку сиденья (последовательность установки противоположна)

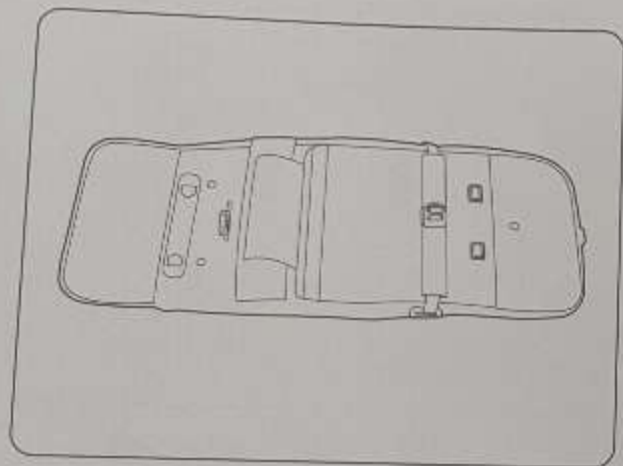

1. Присоедините фиксаторы к обеим сторонам.

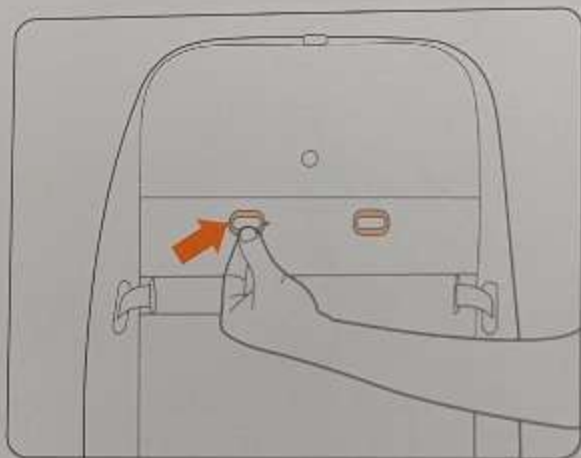

2. Пропитайте выделенные 2 пластиковые детали из отверстия.

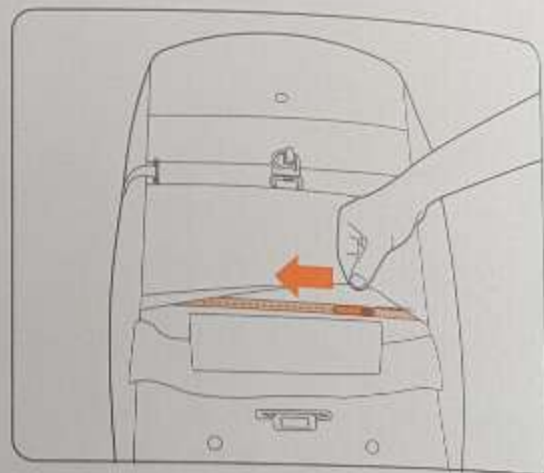

3. Расстегните молнию.

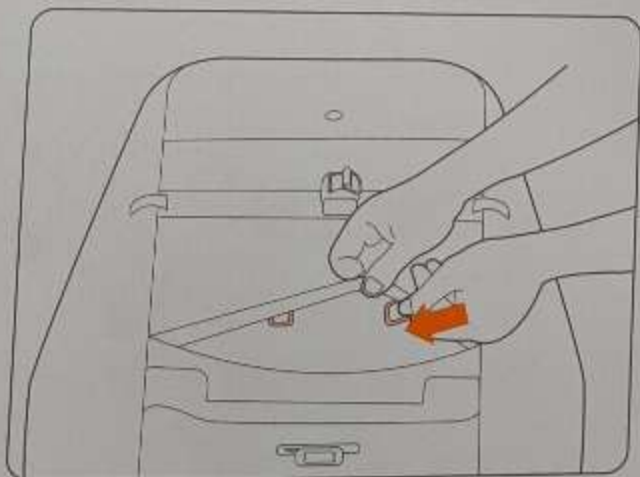

4. Снимите верхнюю половину тканевого чехла на молнии и зажмите из отверстия следующие 2 пластиковые детали усиленный.

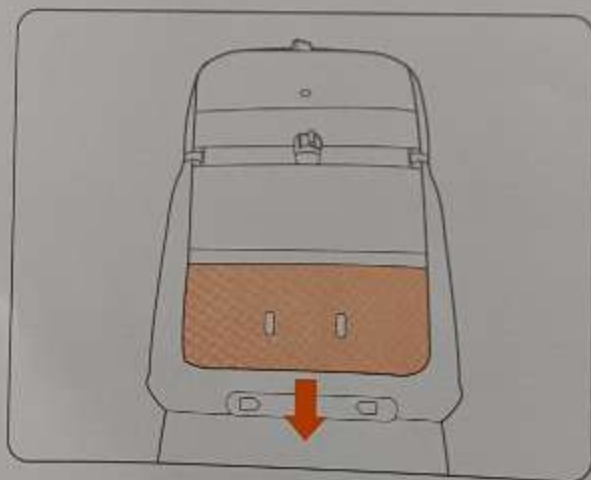

5. Снимите верхнюю пластину для легкой очистки тканевого чехла.

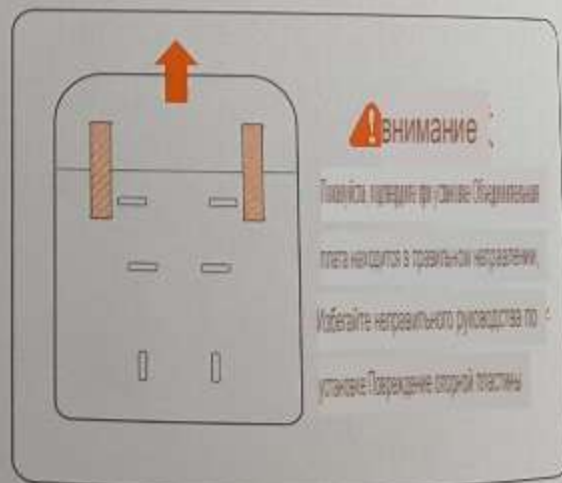

6. Застегните молнию, обращая внимание на то, чтобы молния была застегнута правильно.

десять. Снимите трубку корзины (последовательность установки противоположна)

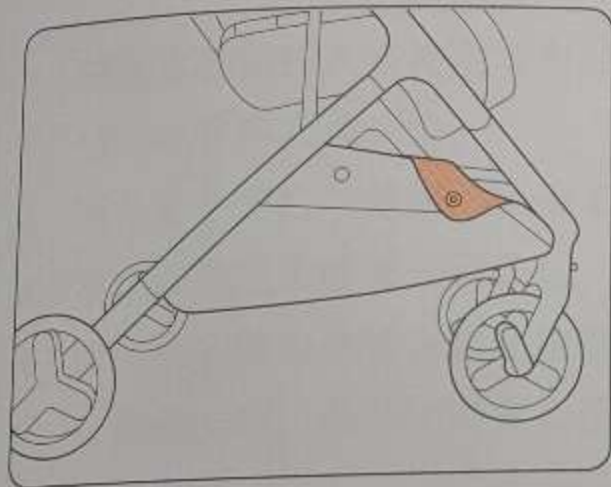

1. Разведите четыре пружины с обеих сторон трубки корзины и снимите планку с обеих сторон.

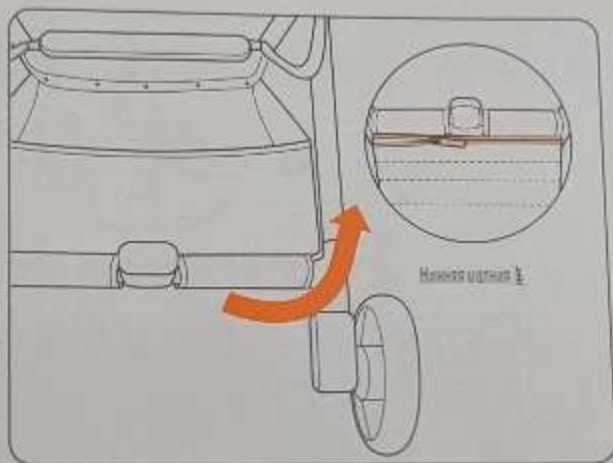

2. Подвиньте за молнию в нижней части задней части корзины.

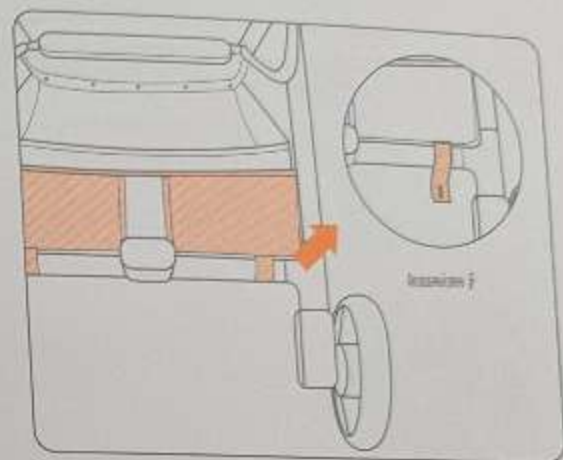

3. Подвиньте верхнюю часть задней части вверх, снимите две крепежные планки на задней части задней части корзины.

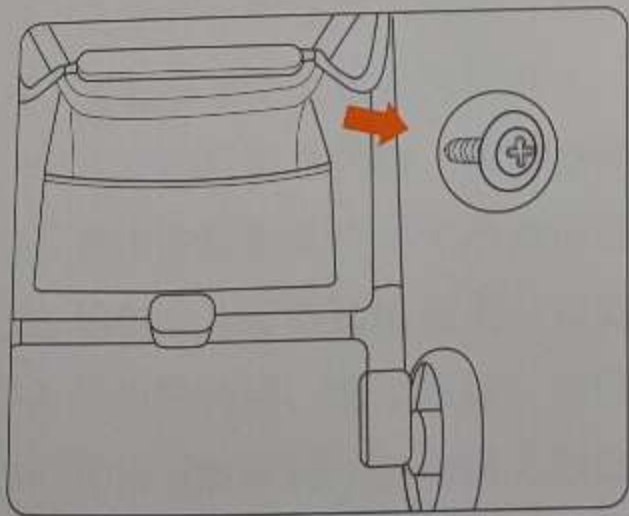

4. С помощью отвертки выверните винты из передней тканевой крышки и снимите корзину.

### Управленческий отчет

Пожалуйста, не забудьте сохранить снятые винты. Хранить в недоступном для детей месте при установке и использовании.

одиннадцать. Установите ремень (последовательность демонтажа противоположна)

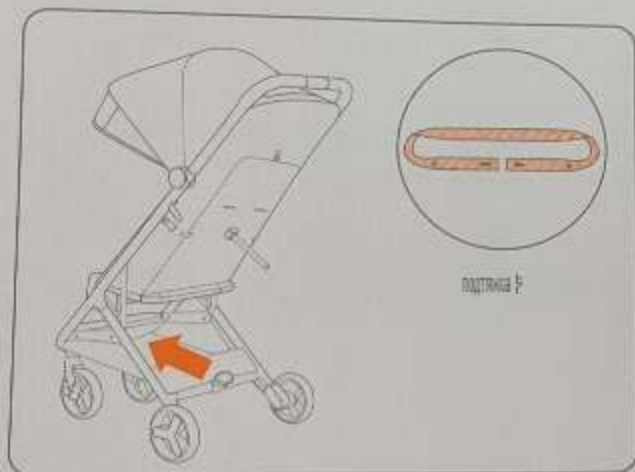

1. Снимите ремешок с трубки корзины ;

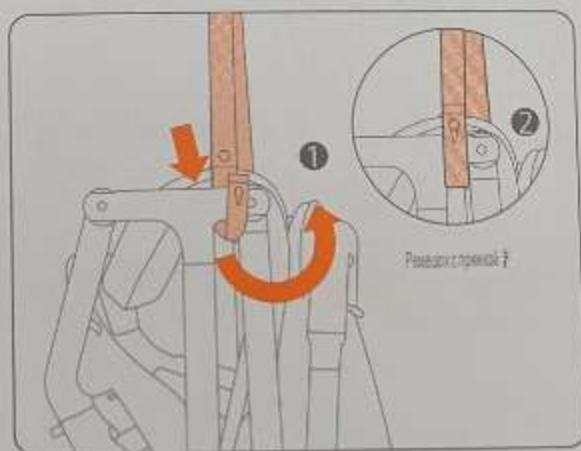

2. После опускания тележки обрежьте с показанном положении, чтобы снять оба конца ремня корзины. 1  
Наденьте его, застегните пуговицу и используйте 2 ;

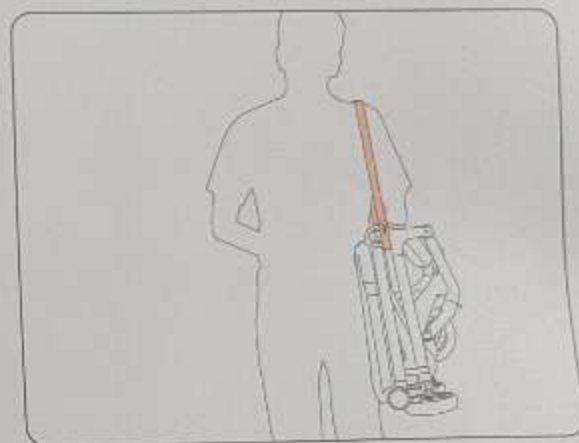

3. Вы можете носить ремень на плечах для удобства эвакуации .

### Предупреждение :

Когда дети катаются верхом, если спинка не снята ;

Соединение между ремнем и тележкой может привести к ;

Размерный ущерб.



## предупреждать

1. Пользователи и опекуны должны внимательно прочитать руководство перед использованием данного продукта и сохранить его надлежащим образом для дальнейшего использования, чтобы избежать неправильной эксплуатации продукта.  
Нанести ущерб или повлиять на безопасность детей;
2. Когда дети катаются верхом, воспитатель не должен оставлять;
3. Запрещается помещать какую-либо нагрузку на нажимную ручку, в противном случае это повлияет на устойчивость транспортного средства;
4. Перед использованием тележки убедитесь, что все запирающие устройства заблокированы;
5. Дети должны пользоваться ремнями безопасности во время езды;
6. Не приближайтесь к огню;
7. Не используйте эту коляску для других целей, кроме перевозки детей, в противном случае это может привести к повреждению;
8. Независимо от того, когда вы остановите тележку, пожалуйста, немедленно заблокируйте противоугонное устройство тележки.;
9. Максимальная нагрузка на трубу корзины составляет 5 кг;
10. Когда дети находятся в коляске, пожалуйста, не перемещайте коляску вверх и вниз по лестнице и не складывайте коляску;
11. Запрещается использовать какие-либо аксессуары, которые не предусмотрены производителем данного изделия;
12. Не позволяйте детям стоять или играть на подножке.;
13. Не используйте его на наземных склонах, эскалаторах, ступенях или пляжах;
14. Регулируя коляску, следите за тем, чтобы ребенок находился подальше от движущихся частей;
15. Этот продукт подходит для детей в возрасте от 0 до 36 месяцев (максимальный вес переноски составляет 15 кг).

Уведомление руководства: Неправильное использование может привести к несчастным случаям



1. Необходимо использовать ремни безопасности



2. Взрослым запрещается оставлять детей при использовании продукта



3. Дети не разрешается сидеть на своих местах



4. Когда дети катаются вперед, запрещается поднимать коляску в высоту



5. Запрещается использовать тележки для подъема и спуска по лестницам и эскалаторам со ступенями



7. Запрещается сидеть и стоять на сложенной коляске



8. Запрещается помещать какую-либо нагрузку на рукоятку

# Техническое обслуживание и техническое обслуживание

1. Пожалуйста, регулярно проверяйте и обслуживайте тележку. Если обнаружится, что болты, шайбы, детали ткани или детали для шитья ослаблены или повреждены, пожалуйста, своевременно отремонтируйте или замените их.
2. Регулярное добавление нужного количества смазки к движущимся частям может продлить срок службы этой тележки.
3. Пожалуйста, регулярно проверяйте блокирующее устройство, тормозные колодки, колеса, ремни безопасности, устройства регулировки спинки и другие компоненты, чтобы убедиться, что они свободно перемещаются и работают нормально.  
Колеса легко изнашиваются, пожалуйста, своевременно замените их, если они повреждены.
5. Пожалуйста, тщательно высушите тележку перед хранением и храните ее в чистом и сухом месте, чтобы избежать ненужных повреждений.
6. При разборке и сборке, пожалуйста, внимательно следуйте инструкциям по эксплуатации, чтобы избежать ненужных повреждений. Не тяните с силой движущиеся части или устройства.
8. Пластиковые детали и металлические детали следует чистить губкой, теплой водой и мягким моющим средством.
9. Пожалуйста, следуйте следующим рекомендациям по стирке текстиля: ручная стирка, без отбеливания, сушка без переворачивания, без ошпаривания и без сухой чистки.



Ручная стирка 手洗  
Максимальная температура стирки 40°C



Не отбеливается



Не переворачивать и не сушить 莫



不可熨烫



Не подвергать сухой чистке 忌

## основные параметры 女

Название продукта: Складная детская коляска без риса :

Исполнительный стандарт: GB 14748-2006 Размер 5

упаковки: 430 x 270 x 510 мм Основные материалы: 1

рама, пластик, алюминиевый сплав Тканевый чехол 2

из одного поли-крутого волокна 3

Модель продукта: MTTC01BT Класс продукта: 1

Квалифицированный продукт 2

Вес продукта нетто: около 6,8 кг

Применимый возраст: 0-36 месяцев (максимальный вес для переноски составляет 15 кг)

Доверенное лицо: Xiaomi Mi Communication Technology Co., Ltd. 3

Производитель: Shanghai Baotang Technology Co., Ltd. 1

(Предприятие экологической цепочки Xiaomi)

Адрес: Комната 2201 J148, No. 888 Moyu South Road, город Антинг, район Цзядин, Шанхай 1



# Описание гарантии

Последующие обслуживание складных деталей колес Stuhl само обслуживает при личном последующем обслуживании в соответствии с "Законом Китайской Народной Республики о защите прав и интереса потребителей" и "Законом о качестве продукции Китайской Народной Республики". Содержание услуги заключается в следующем:

- 1. **Гарантийный срок**  
В течение 1 года со следующего дня после того, как вы подпишете на него, этот продукт произведенной своей производительности, указанный в "Таблице неисправностей складной колески M-Tree". Он был протестирован и определен центром последующего обслуживания Хаотэ, и вы можете воспользоваться бесплатными услугами по ремонту или обработке.
- 2. В течение 8-15 дней со следующего дня после того, как вы подпишете на него, этот продукт появится как "старый продукт колески без риса". Если неисправности производительности, перечисленные в "Таблице неисправностей производительности", обнаружены и определены центром последующего обслуживания Хаотэ, их можно обменять или оставить бесплатно.
- Рекомендуемая служба:  
В течение 12 месяцев со следующего дня после того, как вы подпишете на него, этот продукт будет своей производительности, указанный в "Таблице неисправностей складной колески M-Tree". Он был протестирован и определен центром последующего обслуживания Хаотэ, и вы можете воспользоваться бесплатными услугами по ремонту.

Другим важным замечанием: Поскольку упаковочный короб необходимо использовать во время транспортировки для обеспечения безопасности транспортировки продукта, рекомендуется хранить упаковочные коробки не менее 30 дней с даты получения.

## Содержание гарантии:

ТИП	Содержание гарантии	Гарантийный срок (год)
Металлические детали Чехлы	Верхний толкатель, нижний толкатель, задний кронштейн, передний опорный стержень, задний опорный стержень, нижний опорный стержень, нажимная	1 год
Пластиковые детали	ручка Передний кронштейн, небольшой клапан, пластина сиденья, пятиточечный замок ремня безопасности, рычажный ключ, сиденье заднего колеса, шарнир заднего кронштейна, шарнир амортизатора заднего колеса Ручка	1 год
Ткань Внешний	разбрызгиватель, покрытие накидкой ручки, шарнир накидки ручки, сиденье с навесом, фиксированное сиденье с планочным чехлом, клавиша ориентации переднего колеса, клавиша регулировки манет	6 месяцев
вид легко подобрать	застежки Подушка сиденья, солнцезащитный козырек (топ), корзина фарад, напольные накладки, пятиточечные ремни безопасности, защита от срабатывания, складные ремни-стойлочки, ремни	3 месяца
	Шины, диски, декоративные чехлы, диски, педали	

## Негарантийные правила ¶

1. Несанкционированный ремонт, неправильное использование, столкновение, небрежность, злоупотребление, попадание влаги, механический случай, повреждение, неправильное использование частей, не принадлежащих к данной модели, или другим или повреждение элементов, вызванные падением и т.д.
2. Срок действия трех упаковок был превышен;
3. Ущерб, причиненный форс-мажорными обстоятельствами;
4. Условия, которые не соответствуют неисправностям, перечисленным в "Таблице неисправностей коляски Mfuzhideng";
5. По человеческим причинам данное изделие и его аксессуары имеют недостатки в работе, перечисленные в "Таблице неисправностей складной детской коляски Rice".

Таблица неисправностей складной детской коляски без риксов (таблица №3) 故障表

Тип ¶	Сбой в работе ¶		
Складная детская коляска без рикса :	1. Руль (рукоятка) не может быть отрегулирован ¶	2. Колесо не может быть повернуто ¶	3. Спинной пояс не может быть зафиксирован или отстегнут ¶
	4. Складывание или раскладывание невозможно выполнить ¶	5. Педаль колеса не может быть отрегулирована или увеличена/Поддерживательная трубка не может быть зафиксирована или отстегнута ¶	
	7. Угол наклона спинки нельзя регулировать ¶	8. Маленький матрас не падает регулировке ¶	