







Упаковочные принадлежности

Важное замечание

Пожалуйста, внимательно прочтите данное руководство перед использованием изделия и храните его в безопасности. После вскрытия упаковки, пожалуйста, проверьте комплектность принадлежностей.

Личный ящик 	1 шт. 
Аварийный ключ 	2 горсти 
Кабель питания USB (тип-C)	1 кусок 
Инструкция/гарантийный талон/три пачки ваучеров 	1 порция 

внимание:

Ни в коем случае не кладите аварийный ключ в коробку, Чтобы не иметь возможности открыть личный ящик в экстремальных обстоятельствах.

Горячая линия послепродажного обслуживания: 4009-610-619 |

Стандарт внедрения качества: Q/DQB01-2019 

Условия использования: В помещении, температура 0 ° C ~ 40 ° C, относительная влажность 30% ~ 90%.



Название продукта ㄗ	Личный ящик для распознавания вен несколькими пальцами ㄗ
модель ㄗ	PB-FV01 L
Размер продукта ㄗ	412 мм (Д) * 290 мм (Ш) * 181 мм (В)
Вес продукта ㄗ	Вес нетто 11 кг ;
Толщина стальной пластины корпуса: 1,5 мм ㄗ	Толщина внутренней гибкой стальной пластины: 2,0 мм ㄗ
Напряжение внешнего источника питания: 5,0 ± 0,2 В емкость внутренней батареи: 4400 мАч	
Ток в режиме ожидания ;	<1 мА ㄗ
Максимальный рабочий ток ㄗ	850 мА ㄗ
Версия Bluetooth ㄗ	Ver4.0 ㄗ
Количество идентификаторов хранения вен пальцев ㄗ	Максимум 200 ㄗ
Скорость распознавания вен пальцев ㄗ	Около 1 секунды ㄗ
Распределение и совместное использование ключей Bluetooth ㄗ	Поддержка (пользователи Miija)
Частота ложного распознавания НИЖЕ ㄗ	<0.001% ㄗ
Коэффициент отбраковки FRR ㄗ	<0.1% ㄗ
Сигнал тревоги ㄗ	>70 дБ (100 см перед динамиком)

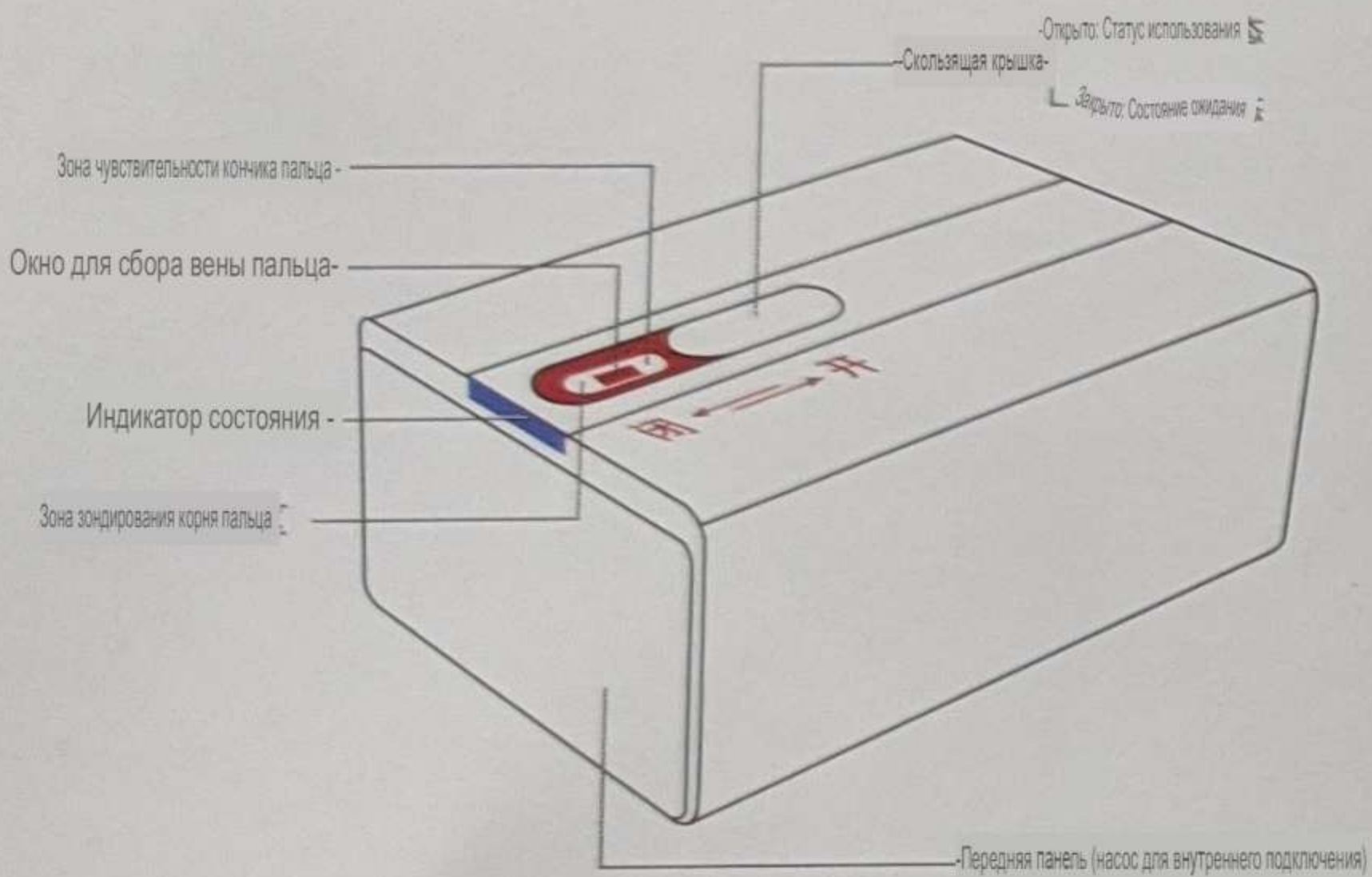

Введение продукта



 Примечание: Если защитная коробка не используется в течение длительного времени, рекомендуется закрыть раздвижную крышку, чтобы предотвратить скопление пыли.







Индикаторная лампа и функция

 Синий: При нормальном использовании 

 Зеленый: Распознается 

 Красный: Распознавание не проходит 

 Желтый (мигающий): Недостаточное напряжение / предупреждение о неисправности 

 Желтый (всегда включен): зарядка 

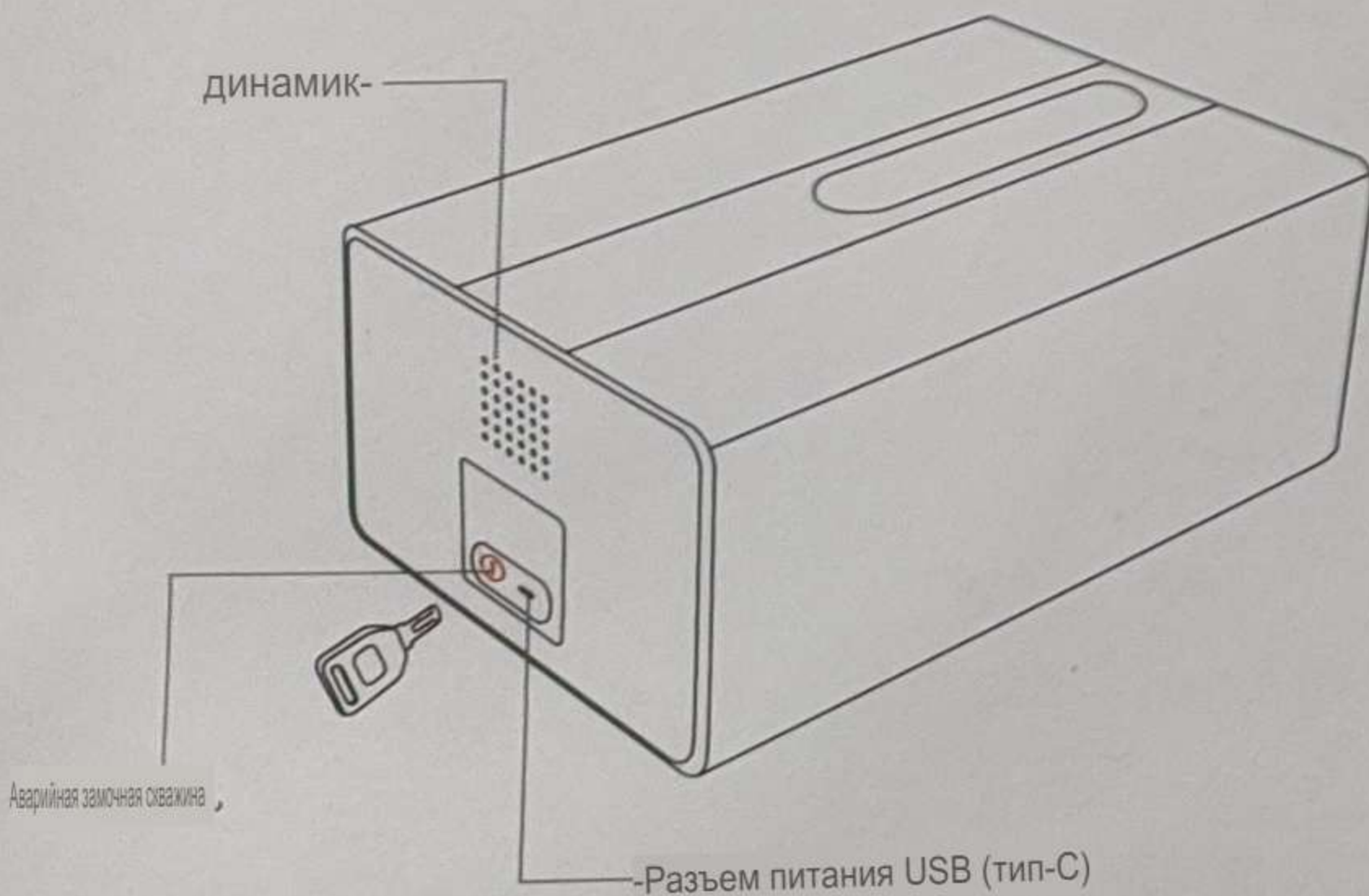

Кнопка для внутренней структуры личного ящика 1

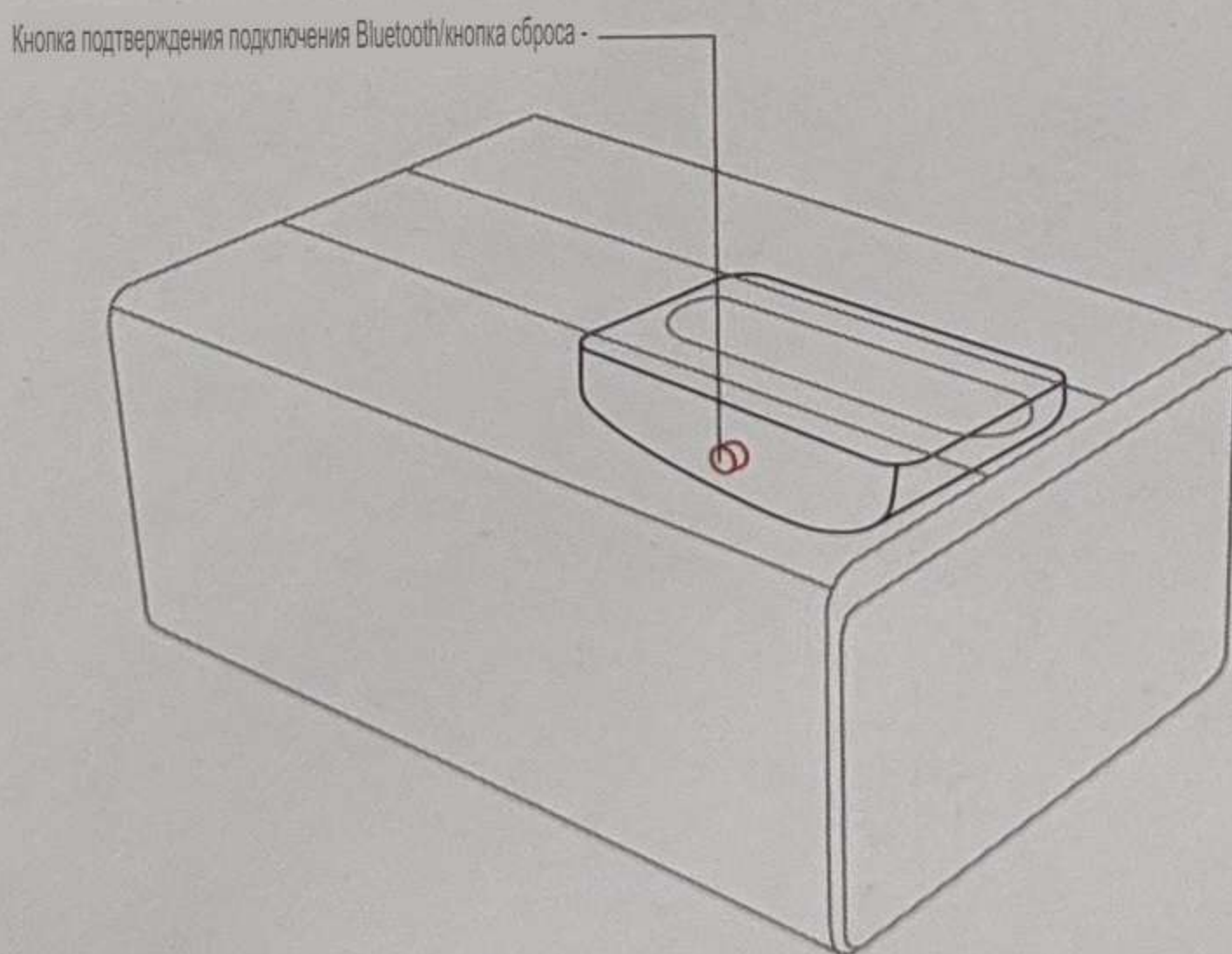
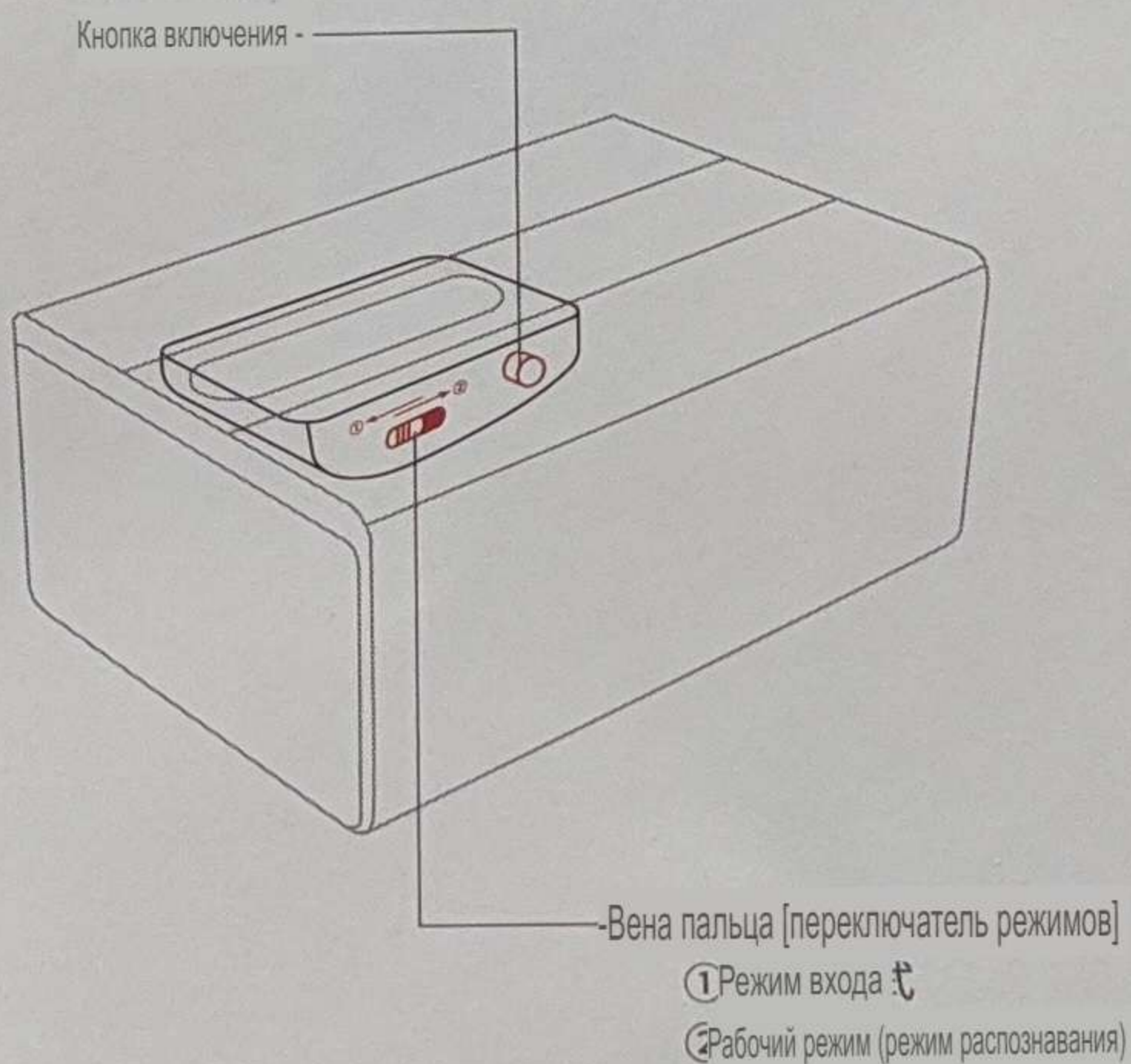

Первое включение/запуск питания

- При первом открытии, пожалуйста, используйте аварийный ключ, чтобы открыть личный ящик.

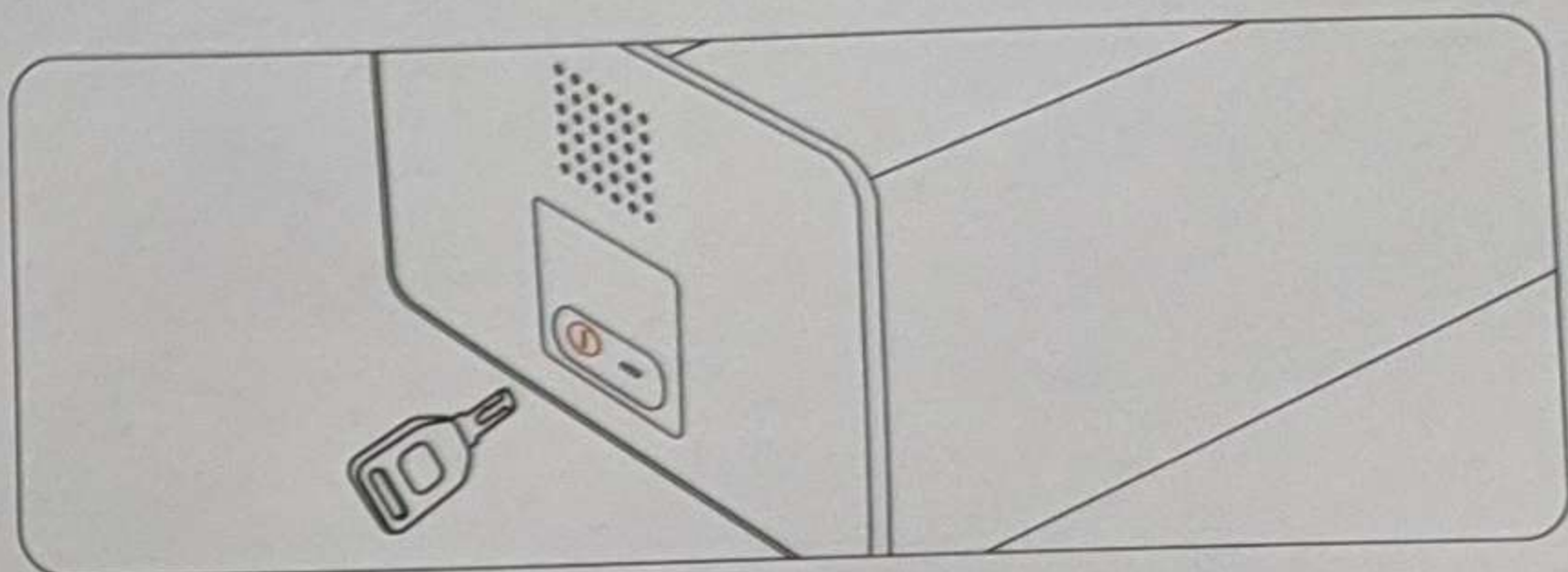

- Нажмите выключатель питания и подождите около 5 секунд, прежде чем услышите звуковой сигнал включения питания, указывающий

Загрузка прошла успешно.

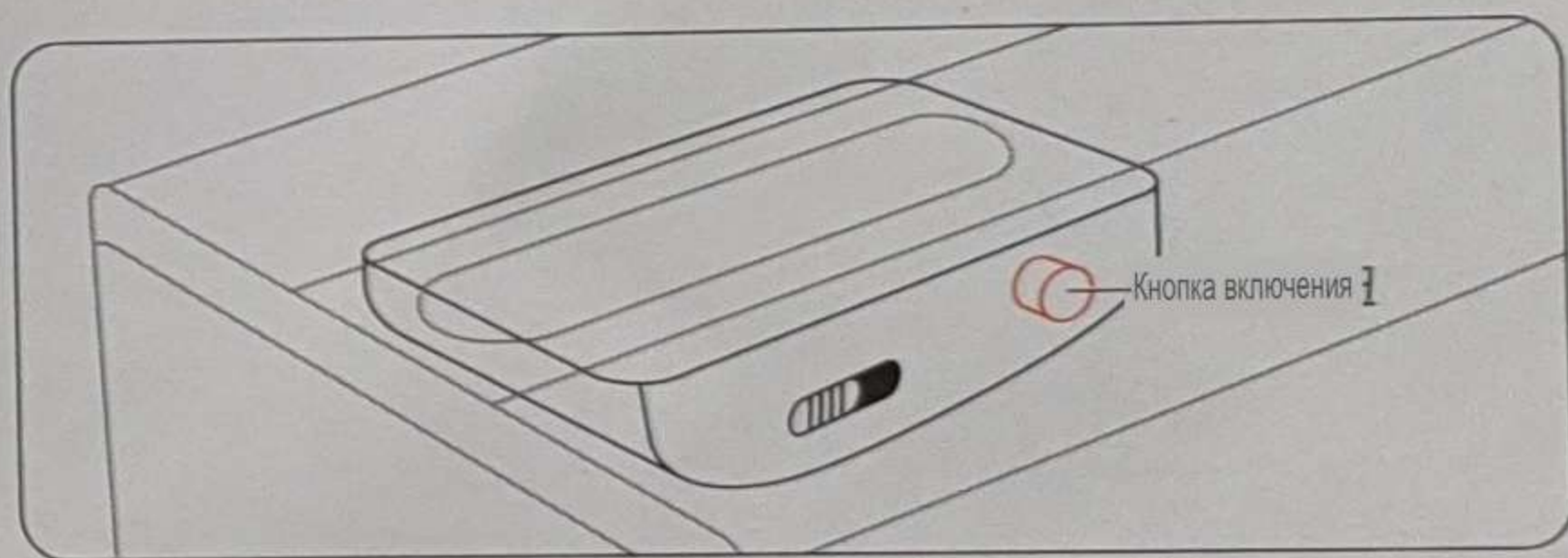

- Откройте крышку слайда, и загорится синий индикатор.

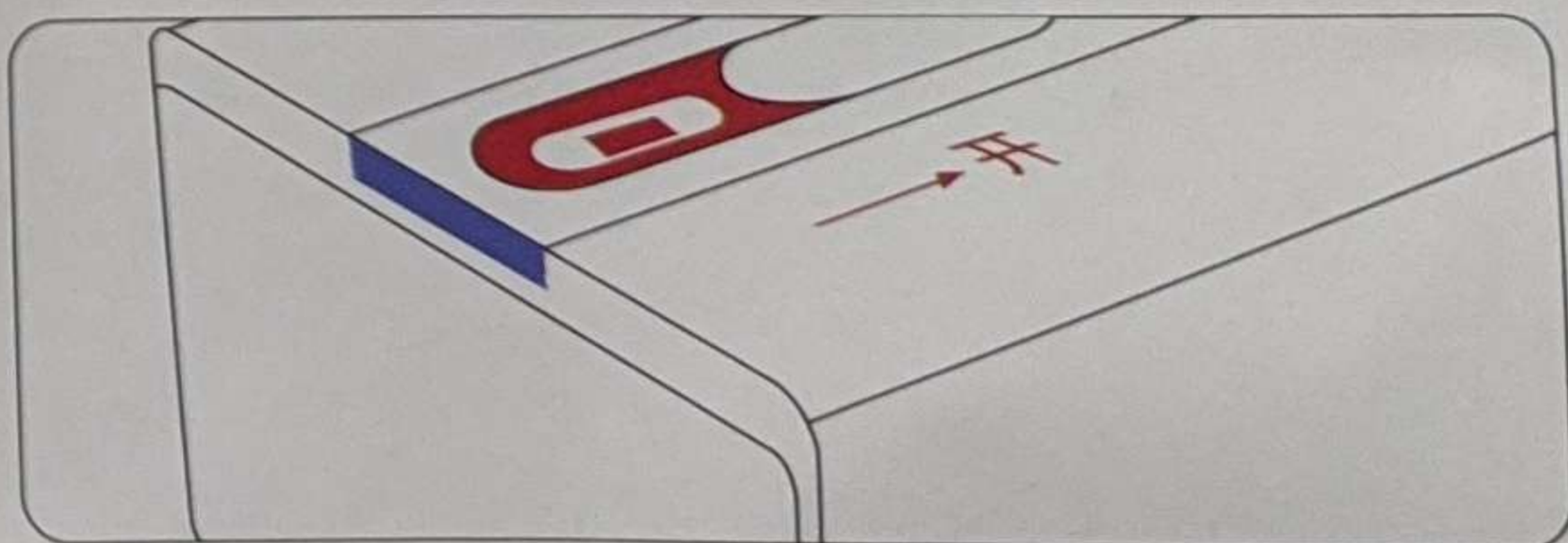

Вопрос внимание:

Если вы включаете питание и не слышите звуковой сигнал включения, причина может заключаться в недостаточном напряжении батареи.

Для получения информации о решениях, пожалуйста, обратитесь к странице описания часто задаваемых вопросов.

Описание того, как использовать автономную версию

Private box поддерживает автономную версию и может использоваться без подключения к приложению Miija. Это использование поддерживает только два способа открыть коробку: аварийный ключ для открытия коробки и палец.

Идентификация из коробки. Эти шаги заключаются в следующем:

0 Используйте аварийный ключ, чтобы открыть шнурок;

2 Нажмите кнопку [переключатель режимов], и вы услышите "Войдите в режим".

Голосовая подсказка;

1) Следуйте голосовым подсказкам и введите палец, который вы хотите зарегистрировать (рекомендуется использовать указательный или средний палец). Палец, расправьте естественным образом (не нажимайте на него) и

4 легко вставьте его в гнездо коллектора.; Услышав голосовую подсказку "успешный ввод", вы можете убрать палец, а затем повторите это снова, введите его более 5 раз;

6) После завершения нажмите кнопку [переключатель режимов] внутрь, чтобы вернуться в "рабочий режим".;

6) После выполнения вышеуказанных действий вы можете использовать вену пальца для разблокировки.

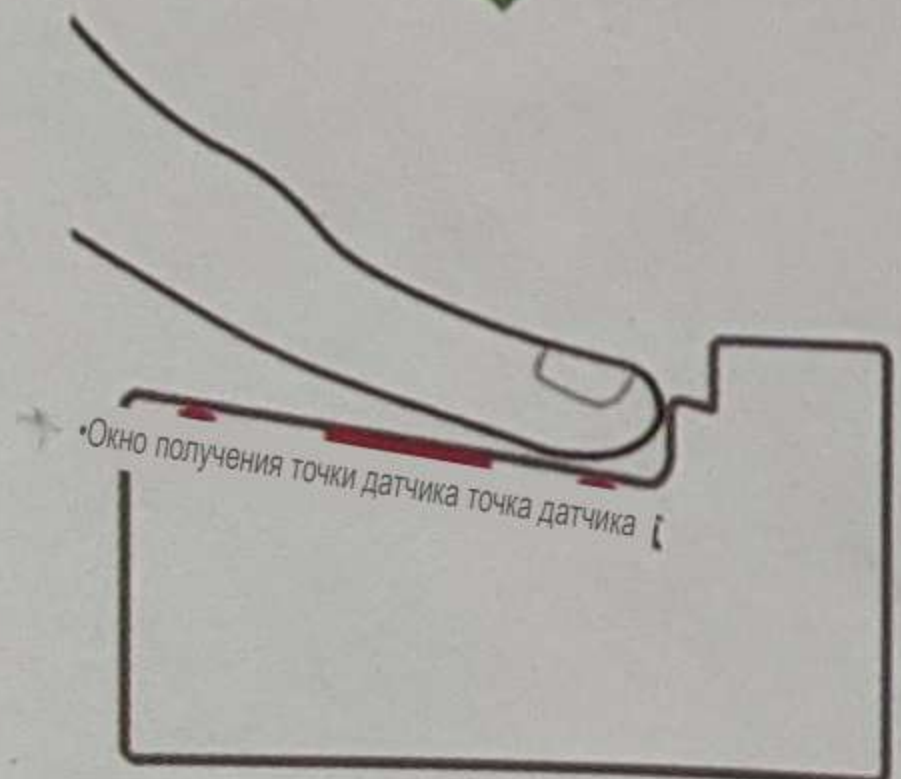
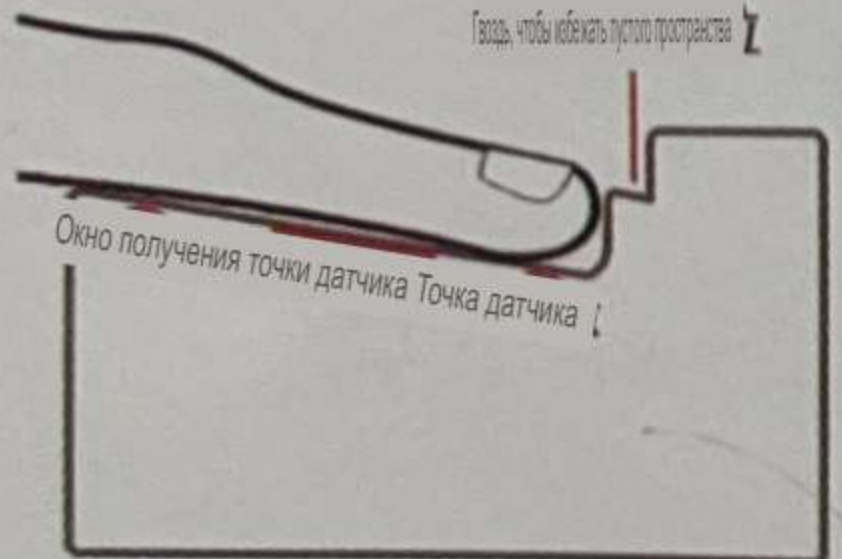
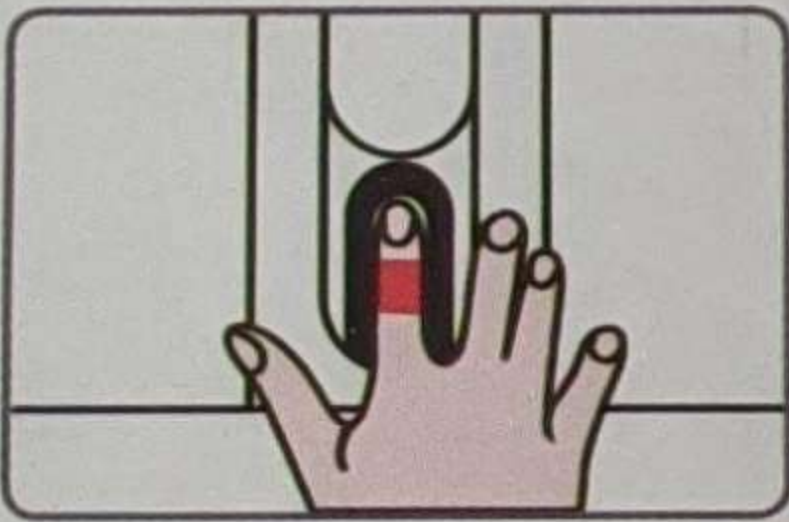

Напоминание: а. Не используйте позу потрясания кулаком для входа и распознавания;



б. Не сжимайте сильно пальцы при вводе и идентификации.

Описание того, как использовать версию приложения

Этот продукт был подключен к Miijia, и менеджеры могут получить доступ к личному ящику через приложение Miijia. 

Разблокировка Bluetooth, запросы журналов и распространение ключей Bluetooth среди других пользователей Miijia 

Реализуйте совместное использование продуктов.

Отсканируйте QR-код, загрузите и установите приложение Miijia или выполните поиск в app Store "Miijia", 
загрузите и установите приложение Miijia. После завершения установки, пожалуйста, откройте приложение. Зарегистрируйтесь 
и войдите в систему.



【QR-код Miijia】 |

Пожалуйста, обратите внимание, что "работает с miijia" (работает с miijia) Выполняйте только проверку на уровне программного обеспечения, Xiaomi и Miijia не несут ответственности за продукт Производство продукции и предприятия, внедрение стандартов и контроль качества 
И другие аспекты являются ответственными.



Добавление и привязка блокировки Bluetooth

1 Откройте чертёж (примечание: он должен быть включен в течение 10 минут перед добавлением связующего устройства) 

Нажмите действие, в противном случае Bluetooth не сможет

подключиться); 2 Android устройство: Откройте приложение Mijia, нажмите [+] в правом верхнем углу главной 

страницы и нажмите Кнопка---Нажмите [Близлежащие устройства]; Устройства iOS: Откройте приложение Mijia и 

нажмите на домашнюю страницу кнопка [+] в правом верхнем углу surface---Нажмите [Домашняя безопасность]-[Сейф]---[Multi-pro 

Личный ящик для распознавания вен пальцев].



3) Выберите личное поле распознавания вен несколькими пальцами, следуйте инструкциям, отсканируйте два нижеприведенных Чтобы выполнить 

сопряжение с размерным кодом в соответствии с голосовой подсказкой, нажмите [Подключение по Bluetooth] на левой стороне выдвижного ящика 

Подключите кнопку подтверждения / кнопку сброса] 1-2 секунды для завершения аутентификации безопасности и автоматического сопряжения.

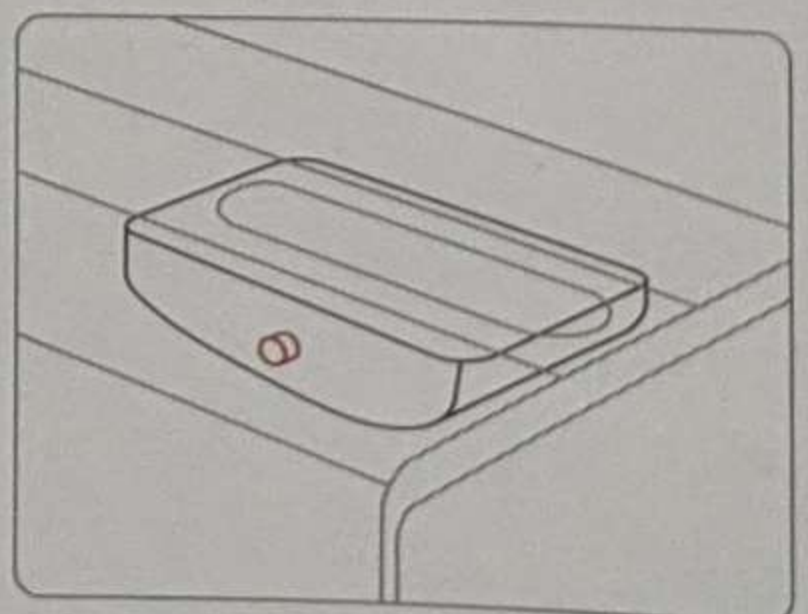

Добавление и привязка блокировки Bluetooth

④ После успешной привязки, пожалуйста, измените личный кабинет самостоятельно в соответствии с подсказками ПРИЛОЖЕНИЯ

Имя, место размещения и другая информация.



Внимание:

- ① Личный ящик позволяет привязать к управлению только одного человека, и замена менеджера должна основываться на Следуйте инструкциям ПРИЛОЖЕНИЯ Mi Home, сначала удалите привязанное устройство в приложении, Нажмите кнопку private box [Кнопка подтверждения подключения Bluetooth /кнопка сброса] в течение 1-2 секунд, чтобы отменить привязку. (2) В одной комнате есть несколько личных боксов. При связывании с менеджером, пожалуйста, выбирайте один за другим. После включения питания для завершения привязки, затем включите питание следующего частного ящика для входа Привязка линии, чтобы не вызывать путаницы при привязке Bluetooth.

Разблокировка по Bluetooth и распределение электронных ключей

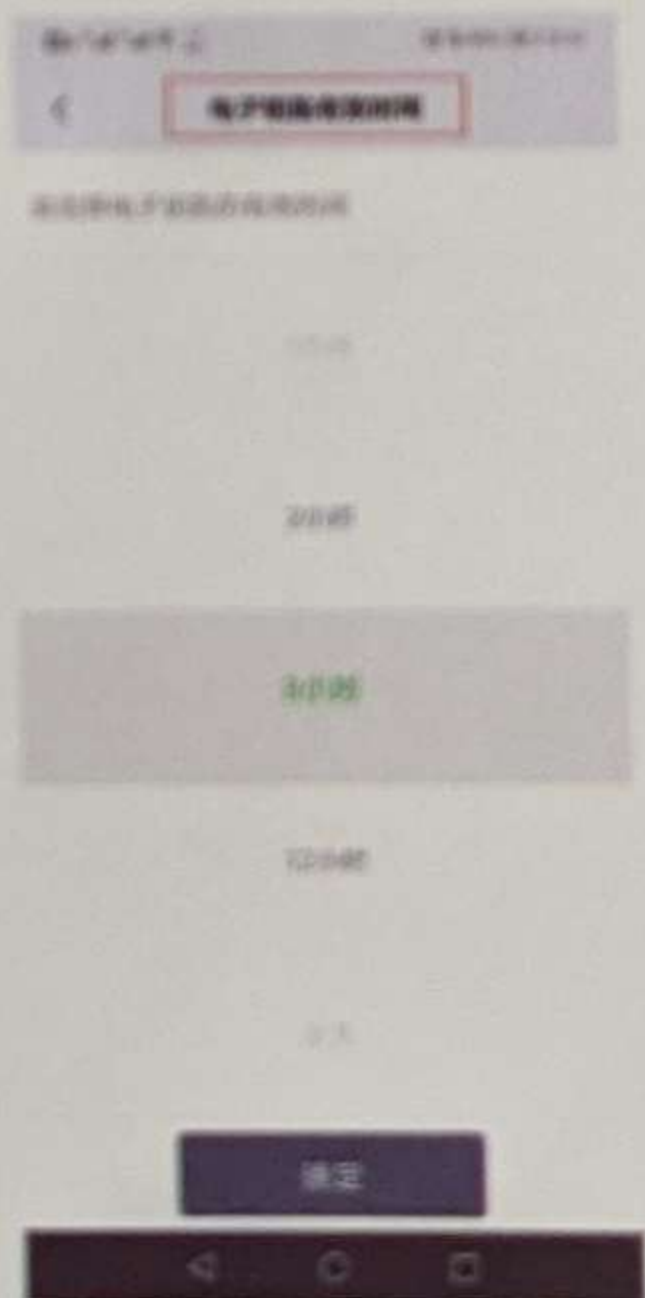
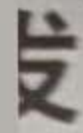

Управление вводом вен пальца приложения

Ввод в вену пальца APP (сгибание должно быть включено)

- A. Нажмите [Управление ключами]---[Добавить ключ]---[Добавить ключ], введите Имя пользователя---Нажмите [Далее];
- b. Следуйте подсказкам ПРИЛОЖЕНИЯ, нажмите кнопку [переключатель режимов], и вы услышите Голосовая подсказка для "режима входа";
- c. Следуйте голосовым подсказкам и введите палец, который вы хотите зарегистрировать (рекомендуется использовать указательный или средний палец). Палец), расправьте естественным образом (не нажимайте на него) и легко вставьте его в гнездо коллектора.; D. Услышав голосовую подсказку "Успешный ввод", вы можете убрать палец, а затем После этого повторите его еще раз, введите его более 5 раз и нажмите [Готово];
- e. После завершения нажмите кнопку [переключатель режимов] внутрь, чтобы вернуться в "рабочий режим".





★ Внимание:

① Из-за различий в положении пальцев могут быть вызваны изменения характеристик вен. Это приведет к снижению скорости прохождения распознавания, поэтому рекомендуется вводить один и тот же палец 5 раз над; (2)

При входе обязательно выпрямляйте пальцы естественным образом (не применяйте силу), кончики пальцев и пальцы Корень слегка приклейте чувствительную область на обоих концах коллектора;

③ Максимальное количество идентификаторов вен пальцев, которые можно ввести, равно 200.

Разблокировка вены пальца

В соответствии с положением в момент ввода вставьте введенные пальцы в прорезь коллектора. Внутри дверной замок  откроется, и при сгибании автоматически появится секция. Пользователь может осторожно использовать свою руку. Вытяните  сгибание. После использования отодвиньте его назад и наклоняйте до тех пор, пока не услышите звук из рта, указывающий на то, что  Шнурок зафиксирован.

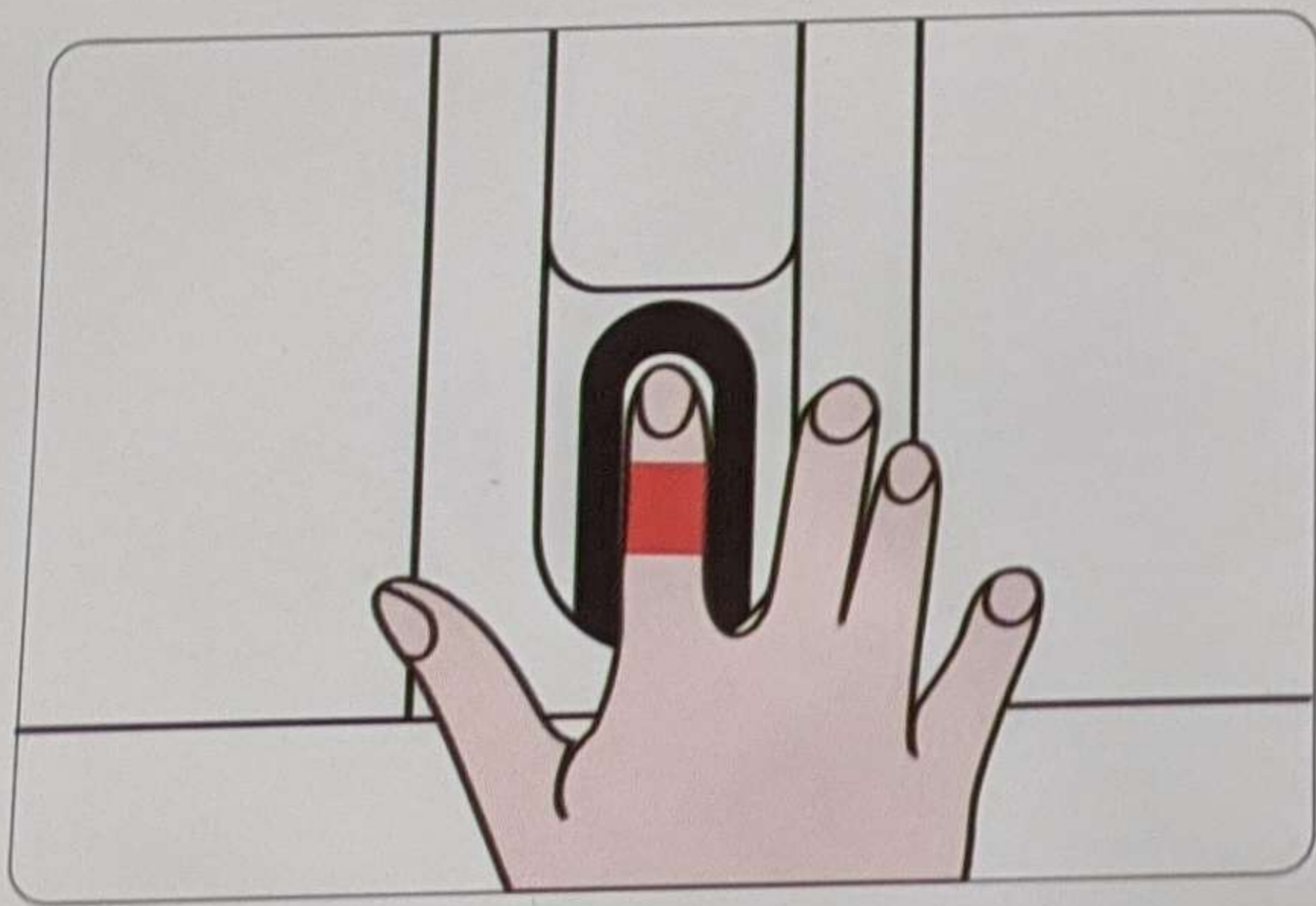

Удаление ключа приложения/ключа

Нажмите и удерживайте выбранное имя пользователя, появится окно удаления, выберите [Подтвердить], и это

Может быть удален.

Оповещение и увольнение

Когда ящик закрыт, при вибрации или ударе по ящику конфиденциальности он будет касаться 

Прозвучал сигнал тревоги.

 Примечание: Каждый звуковой сигнал будет длиться 20 секунд.

Условия разблокировки: разблокировка Bluetooth, или разблокировка вены пальца, или возврат в режим покоя.

Восстановите заводские настройки личного ящика !

Откройте розыгрыш, нажмите [кнопку подтверждения подключения Bluetooth/кнопку сброса] в розыгрыше Через 8 секунд вы услышите звуковой сигнал "Сброс завершен, ключ вены опорожнен, в После удаления УСТРОЙСТВА в приложении Miija вы можете повторно привязать пользователя."восстанавливать

Вернитесь к заводским настройкам.

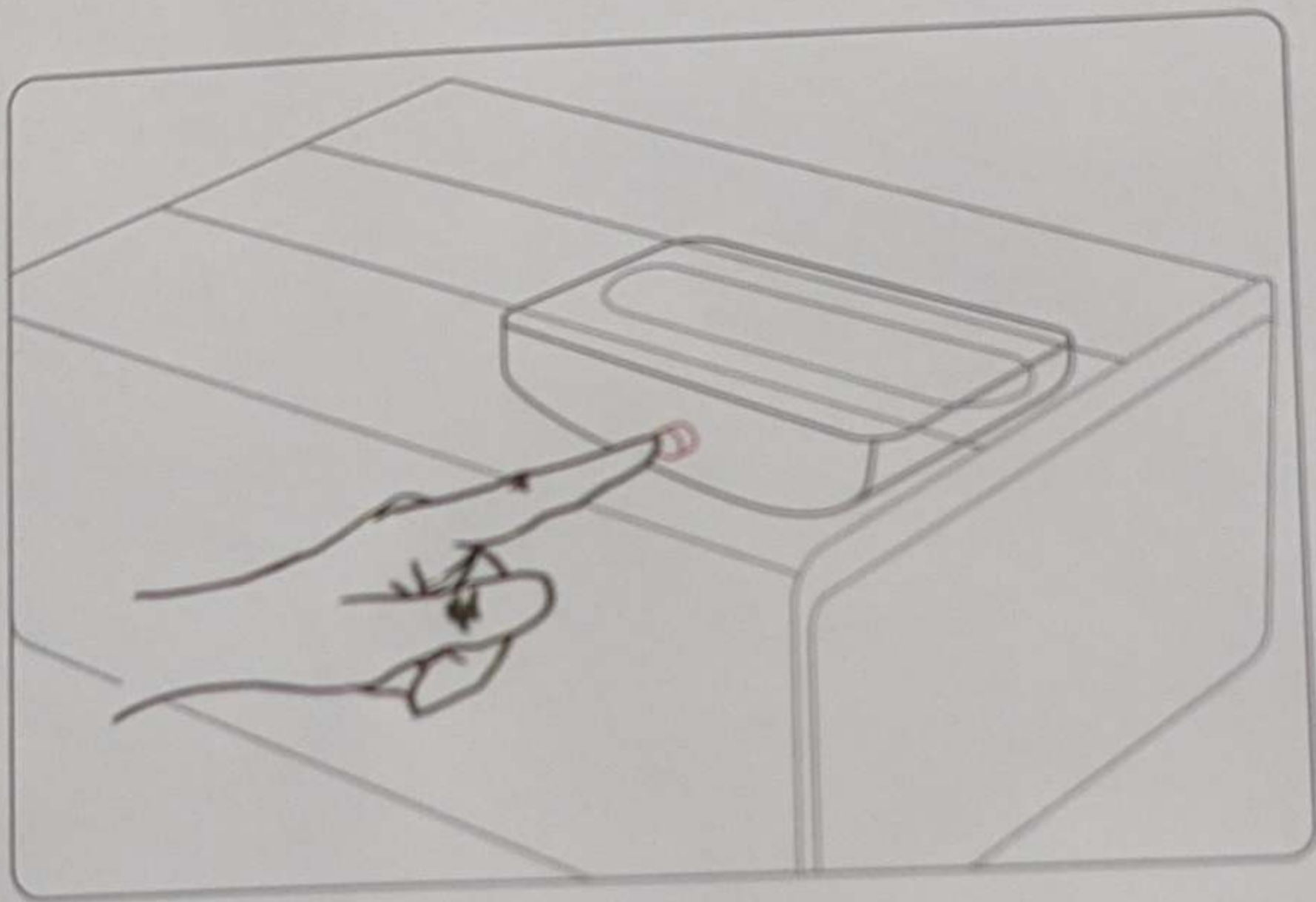

О внимание:

После сброса все настройки в личном кабинете будут удалены, включая удаление привязок Менеджер и введенная информация о вене пальца, а также информация журнала и т.д.восстанавливать

Вам нужно быть осторожным при настройке фабрики!

Аварийное включение 三

Способ аварийного вскрытия 丩

- ① Используйте аварийный ключ, чтобы открыть;
- 2) Если накопитель долгое время простаивает (не подключен к источнику питания USB), это приведет к разрядке аккумулятора. Напряжение недостаточное, при повторном использовании вы можете подключить USB мощностью более 1 А. Источник, для временного аварийного открытия.

Управление зарядкой 里

Данное устройство не оснащено адаптером питания, пожалуйста, используйте источник питания, сертифицированный ЗС.

- ① Когда батарея разряжена, желтый индикатор мигает и периодически выдает "капли". Для звуковой индикации, пожалуйста, используйте обычный USB-источник питания 5 В ± 0,2 В для зарядки. 2 Во время зарядки всегда горит желтый индикатор; после полной зарядки будет выдаваться сигнал "капля". При звуковом сигнале световой индикатор автоматически погаснет.

Знакомство с другими функциями ПРИЛОЖЕНИЯ 召

Запрос журнала 丩

- ① Без шлюза Bluetooth: менеджер подключается в частном порядке через Bluetooth 三
Поле запрашивает информацию о локальном журнале операций;
- (2) В случае шлюза Bluetooth: личный ящик проходит через шлюз Bluetooth и отправляет локальный 丩
Информация журнала операций синхронизируется с сервером Mijia. Согласно приложению Mijia Настройки, 丩
менеджеры могут удаленно получать информацию push, вы также можете открыть счетчик 丩
Приложение home запрашивает последние журналы.

Функция удаленной сигнализации 三

Когда прозвучит сигнал тревоги частного ящика, вы можете отправить его на сервер через шлюз Mijia Bluetooth.
Назначенный менеджер удаленно передает информацию.

★ Примечание: Xiaomi Bluetooth gateway требует, чтобы пользователи приобрели его самостоятельно.

○ Учетная запись привязки шлюза Bluetooth Xiaomi и учетная запись привязки личного ящика должны быть |

Тот же счет.

Часто задаваемые вопросы }

Проблема 1: При первой загрузке нет звука.

Возможная причина: кнопка не нажата на месте или напряжение батареи недостаточное. Решение:

Снова нажмите кнопку питания, подождите около 5 секунд и подтвердите, есть ли какой-либо звуковой сигнал загрузки. Если звуковой сигнал по-прежнему отсутствует, пожалуйста, подключите устройство к источнику питания USB (вход USB-источник питания с выходным током более 1А).

Проблема 2: При отпирании загорается зеленый индикатор, а выдвижной ящик не открывается.

Возможная причина 1: Низкое напряжение батареи. Решение:

1: Повторите попытку разблокировки 1 ~ 2 раза. Если вы все еще не можете открыть его, пожалуйста, после подключения к источнику питания USB попробуйте разблокировать его еще раз. Возможная

причина 2: Он по-прежнему не может быть разблокирован после подключения к источнику питания USB, возможно, это механическое повреждение (элемент в шнурке застрял).

Решение 2. Разблокируйте механическим ключом и одновременно соедините переднюю панель и корпус коробки.

Используйте свои руки, чтобы выйти и попытаться вытащить шнурок.

Возможная причина 3: Слишком большой угол подъема двери.

Решение 3: Поместите коробку конфиденциальности в горизонтальное место для использования.

Проблема 3: Часто происходят сбои в распознавании и разблокировке вены пальца.

Возможная причина 1: Неправильное положение пальцев при вводе/распознавании. Если вы приложите слишком много усилий, ваши кончики пальцев

Корень пальца не плотно прилегает к чувствительной области, и положение ввода является

одинарным. Решение 1: Повторно введите вену пальца, конкретный подход заключается в следующем:

а. Расслабьте мышцы пальцев, аккуратно поместите кончики пальцев и корни пальцев на чувствительную область и повысьте чувствительность. Количество раз, убедитесь, что введены все виды жестов. (Рекомендуется вводить один и тот же палец 5 ~ 10 раз.)

Чем больше раз вы вводите, тем выше проходной балл. (Максимальная емкость, в которой может храниться 200, относится к информации.)

б. После завершения ввода повторите идентификацию и разблокировку, и положение пальца будет таким же, как и при вводе.

Возможная причина 2: Скопление пыли в окне для сбора вен пальца является серьезным, или к нему могут быть прикреплены посторонние предметы. Решение 2: Пожалуйста, используйте чистую мягкую ткань, смоченную в нейтральной воде

или спирте, и т.д. Протрите растворителем. После очистки, пожалуйста, следуйте инструкциям [Решение 1] в [Проблема 3]

Пробовать снова.

Часто задаваемые вопросы } ---

О Меры предосторожности |

① Ни в коем случае не кладите аварийный ключ в коробку;) При использовании

USB-источника питания, пожалуйста, убедитесь, что выходной ток превышает 1А;

3 Не используйте его под прямыми солнечными лучами;

④ При использовании убедитесь, что окно для сбора мусора чистое и без пятен. если к нему прилипли посторонние }
предметы, пожалуйста, используйте его. Чистой мягкой тканью протрите нейтральным растворителем,
таким как чистая вода или спирт.;) Из-за индивидуальных различий в пальцах и ограничений по размеру окна †
для сбора вен пальцев, да Пальцы, которые слишком тонкие или изогнутые, могут не быть собраны и распознаны.

Важная информация по технике безопасности

- Перед использованием данного устройства, пожалуйста, ознакомьтесь со всей информацией по технике безопасности, чтобы убедиться

Правильный и безопасный в использовании.

- Данное изделие не продается с адаптером питания, пожалуйста, используйте сертифицированный 3С адаптер питания. Зарядное устройство, блок питания или аксессуары, поддерживающие этот тип оборудования. Не используется Сертифицированные 3С источники питания, зарядные устройства или батареи могут привести к утечке,

Пожар, взрыв или другие опасности.

- Пожалуйста, используйте данное оборудование в диапазоне температур от 0°C до 40°C и при температуре Храните оборудование и принадлежности к нему в диапазоне от -20°C до 55°C. Когда температура окружающей среды

Когда он слишком высок или слишком низок, это может привести к выходу оборудования из строя.

- Пожалуйста, соблюдайте местные правила обращения с этим оборудованием, батареями и другими аксессуарами.

- Пожалуйста, не выбрасывайте старую батарею в бытовые отходы для утилизации, если батарея

Неправильная утилизация может привести к пожару и взрыву.

- Если возникает сильный отек, не продолжайте его использовать.

- Запрещается разбирать, ударять, сжимать или бросать батарею в огонь, в противном случае это может привести к

Утечка, перегрев, пожар, взрыв.

- Не замыкайте металлические контакты аккумулятора, чтобы избежать источника перегрева аккумулятора.

Телесные повреждения, такие как травмы, ожоги и т.д.;

- Не помещайте устройство в среду с высокой температурой, перегрев батареи может привести к

ВЗРЫВ;

- Не ремонтируйте данное оборудование самостоятельно, если оборудование или какие-либо его части неисправны.

Если вы часто работаете, вам следует вовремя обратиться в службу послепродажного обслуживания нескольких родственников или отправить оборудование в

Ряд официальных центров послепродажного обслуживания проводят тестирование и техническое обслуживание.

Предупреждение по технике безопасности

Для обновления программного обеспечения системы, пожалуйста, используйте функцию обновления системы, которая поставляется с приложением Miija. Если вы используете другие методы для обновления системы, это может привести к сбою оборудования или потере данных, и привести к нарушению возможностей безопасности системы, что приведет к нарушению безопасности:

Риск

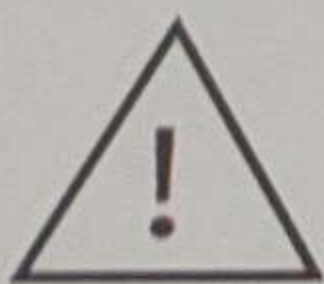

предупреждать

- Пожалуйста, соблюдайте соответствующие законы и правила и не используйте личные ящики в следующих средах: Например, легковоспламеняющиеся и взрывоопасные нефть и газ хранятся вблизи автозаправочных станций, нефтебаз, химических складов и т.д. Или окружающая среда с химическими веществами.
 - Если вы хотите использовать отдельный ящик рядом с вашим личным медицинским оборудованием, пожалуйста, проконсультируйтесь со своим врачом и производители оборудования.
 - Пожалуйста, соблюдайте все предупреждения и правила техники безопасности, касающиеся использования оборудования во время вождения.
 - В грозовую погоду, во избежание несчастных случаев с молнией, пожалуйста, не используйте его на открытом воздухе.
 - Не используйте зарядное устройство в местах с высокой влажностью, таких как ванная комната, в противном случае это может привести к поражению электрическим током, травма, пожар и повреждение зарядного устройства.
 - Пожалуйста, соблюдайте соответствующие правила, которые прямо запрещают использование электронного оборудования в любой среде.
- Правовые положения.

Описание гарантии на изделие

1. Внедрите комплексный трехкомпонентный пакет в соответствии с соответствующими национальными

правилами: Пользователи, использующие продукты private box для распознавания вен несколькими пальцами, будут основываться на

Соответствующие национальные правила полностью предусматривают трехкомпонентную услугу.

2. Принцип гарантии:

1. При нормальной эксплуатации и использовании произошел сбой, и он не был демонтирован и отремонтирован без разрешения.,

Гарантия на один год.

2. В любой из следующих ситуаций три гарантии не выполняются, но техническое обслуживание может быть предоставлено

Ремонтная служба:

A. Более одного года с даты покупки;

B. Нет гарантийного талона на изделие и действительного сертификата о покупке, но он может подтвердить качество продукта

За исключением гарантийного срока;

C. Гарантийный талон на изделие и ваучер на покупку не соответствуют изделию или изменены;

D. Ущерб, причиненный человеческим фактором, включая использование в ненормальных условиях труда, Повреждения, вызванные неиспользованием в соответствии с инструкциями и т.д.;

E. Пользователь самостоятельно разбирает машину, самостоятельно ремонтирует ее, модифицирует или не уполномочен компанией.

Техническое обслуживание агрегата;

F. Ключ пользователя потерян, батарея разряжена и не может быть использована.

3. Способ гарантии: A. При

ремонте вы должны предъявить гарантийный талон и действительное подтверждение покупки;

B. Вы можете обратиться за ремонтом в указанное компанией место ремонта, или вы можете Чтобы напрямую

связаться с нашим отделом обслуживания клиентов; C. В течение годового

гарантийного срока бесплатное техническое обслуживание будет осуществляться для тех, которые соответствуют гарантийным условиям.,

Бесплатная замена аксессуаров; для тех, на которые не распространяется гарантия, предоставляются услуги по ремонту.

Клиент: Shenba Duoqin Technology Co., Ltd.]

Производитель: Shenba Zentong Electronics Co., Ltd.]

Декларация о специальных веществах ㊦

деталь 卄 название 尔	Токсичные и вредные вещества или элементы ㊦					
	铅 (Pb)	汞 (Hg)	Медь шестивалентная (Cd)	Hexavalent Chromium (Cr6+)	多溴联苯醚 (PBB)	多溴联苯醚 (PBDE)
тело 卣	○	○	○	○	○	○
батарея 卩	○	○	○	○	○	○
Зарядный кабель 戈	○	○	○	○	○	○
приложение 卩	×	○	×	○	○	○

Эта форма подготовлена в соответствии с положениями SJ/T 11364.

○: Указывает содержание опасного вещества во всех однородных материалах компонента. Эти количества ниже предельных требований, указанных в GB/T 26572. |X: Указывает,

что опасное вещество находится, по крайней мере, в определенном однородном материале 卣

компонента Содержание в нем превышает предельные требования, указанные в GB/T 26572.

410 Экологически безопасный период использования данного продукта относится к нормальным условиям использования, Вредные вещества или элементы, содержащиеся в оборудовании (без батарей) и его аксессуарах Не будет утечки и не будет использоваться пользователями электронных информационных продуктов при использовании продукта Вызвать серьезное загрязнение окружающей среды или нанести серьезный ущерб их людям и имуществу

Крайний срок.

В соответствии с развитием бизнеса, функции, пользовательский интерфейс и содержимое этого устройства могут быть скорректированы, нет никакой гарантии, что соответствующая упаковка и инструкции будут своевременно обновлены

Новый, пожалуйста, обратитесь к фактическому продукту.