

# Введение продукта

Пожалуйста, внимательно прочтите данное руководство перед использованием изделия и храните его в безопасности.

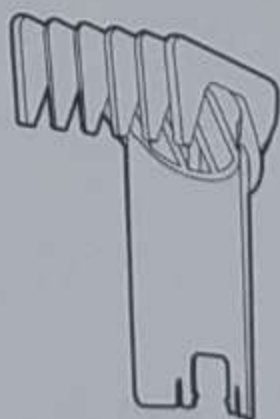

регулируемая расческа 3-21 мм

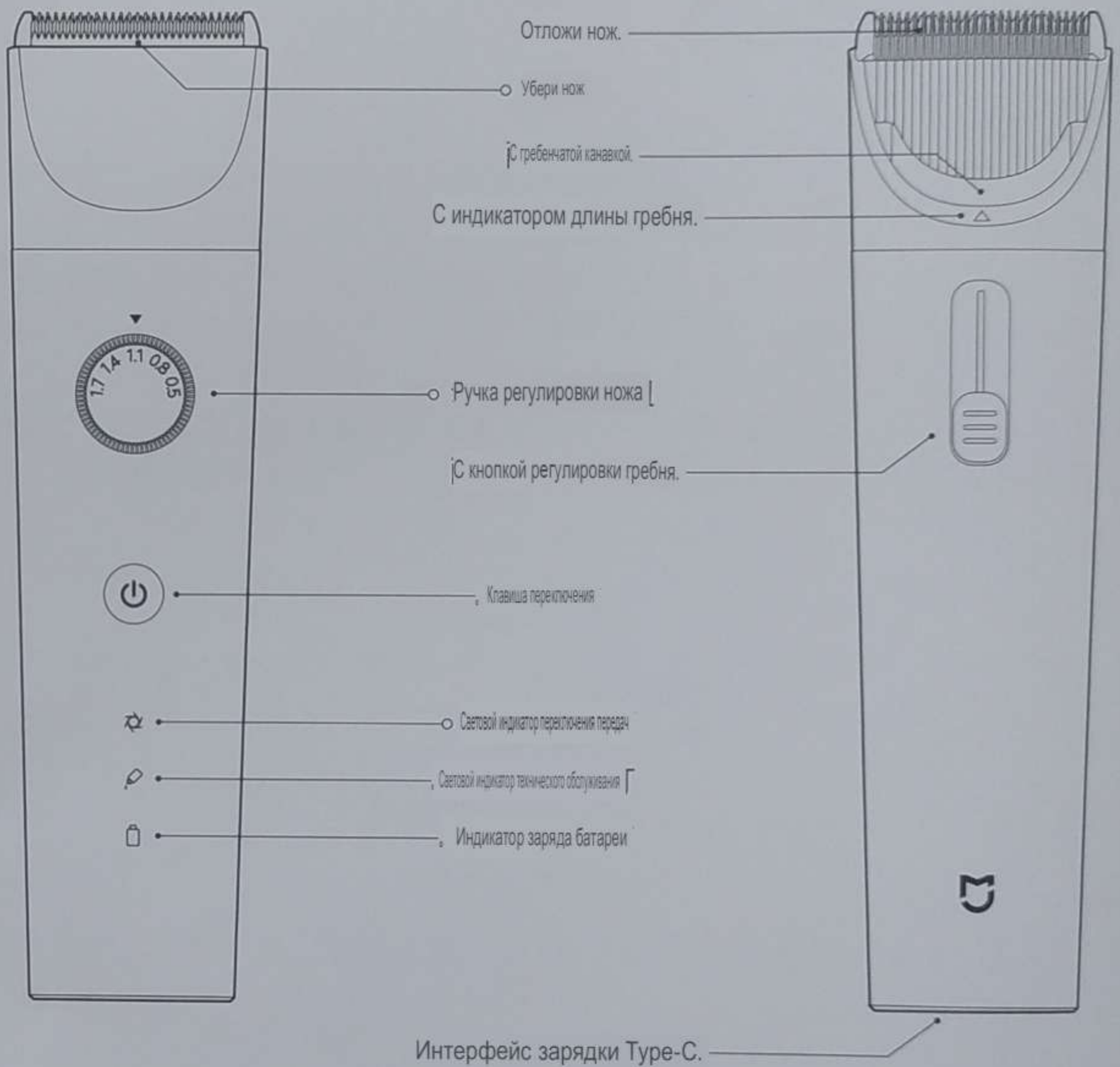
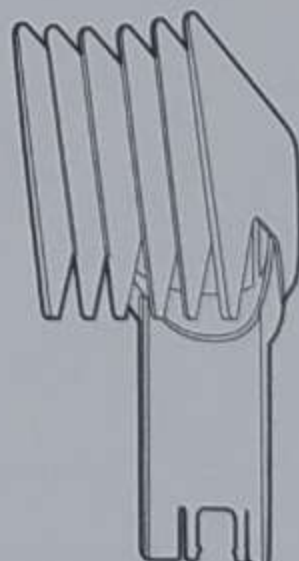

регулируемая расческа 23-41 мм

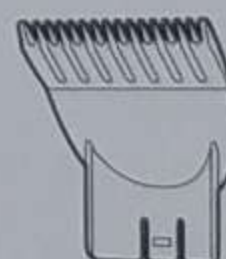

Тонкий гребень



заколка



Зарядный кабель



Щетка для чистки



Смазка



Губки

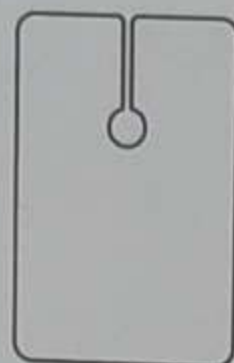

Ткань

## Установка/демонтаж

и Установка с помощью гребенки

Вставьте конец расчески с номером в прорезь расчески и услышите

"Магнитный" звук устанавливается на место.

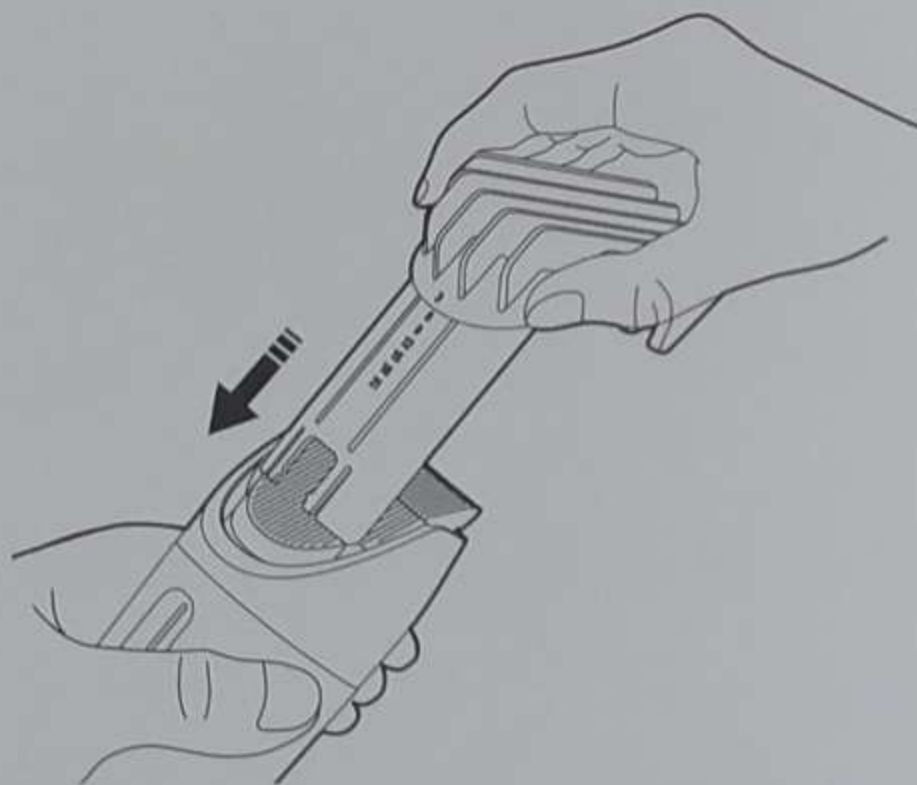

Две разборки и расчесывание

Как показано на рисунке, возьмитесь за верхний конец расчески и потяните ее вверх, то есть

Расческу можно снять.

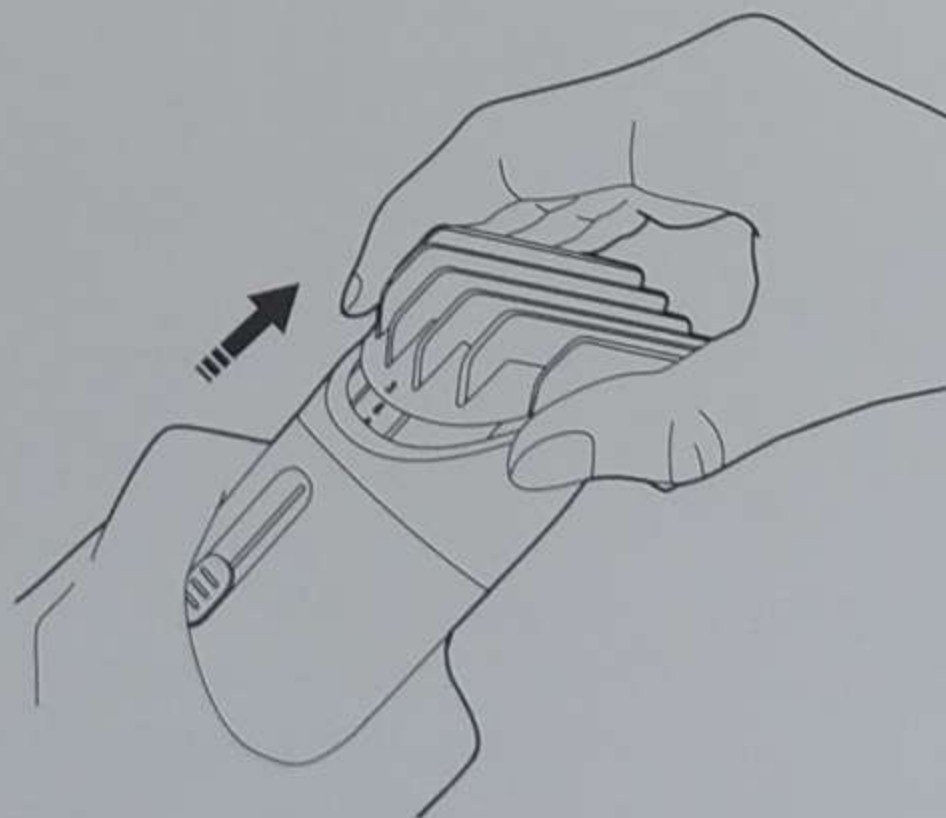

подсказка

Способ установки и демонтажа прореживающей гребенки такой же, как и выше.

три. Установите режущую головку :

1. Установите ручку регулировки ножа в положение 1,7 мм.

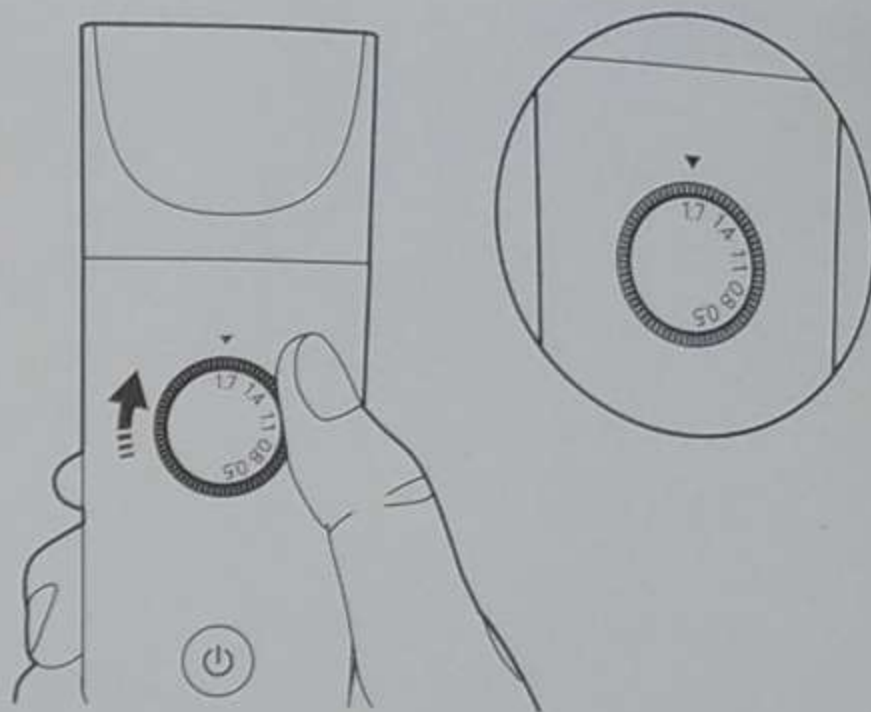

2. Совместите соединение режущей головки (А) с гнездом для платы корпуса (В), энергично нажмите на режущую головку и, когда вы услышите звук "вставить", установите ее.

Устанавливается на место.

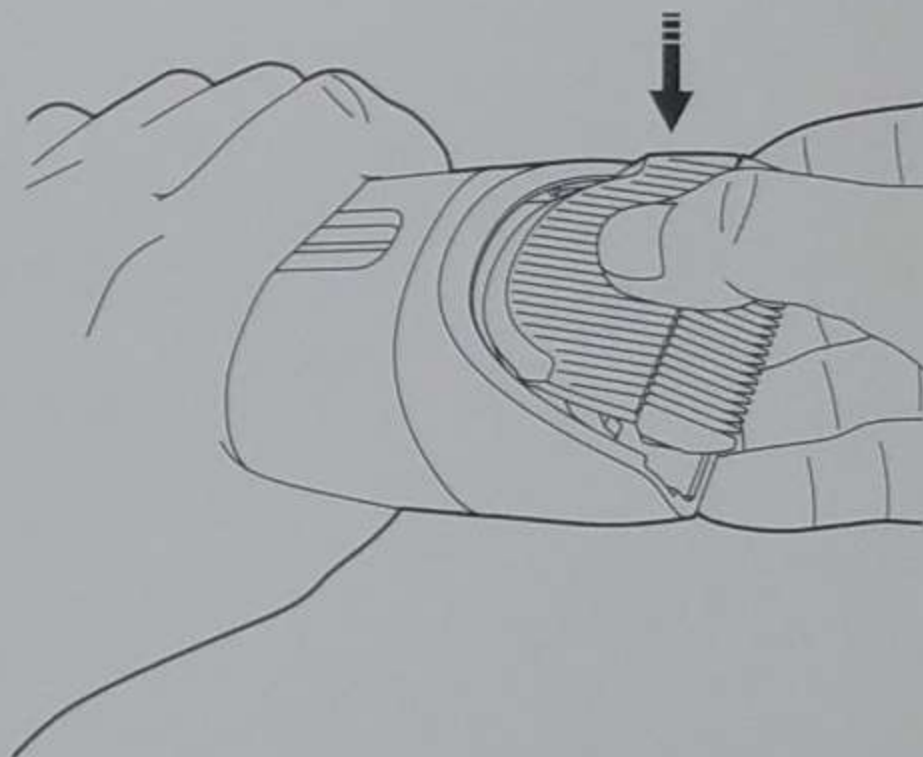
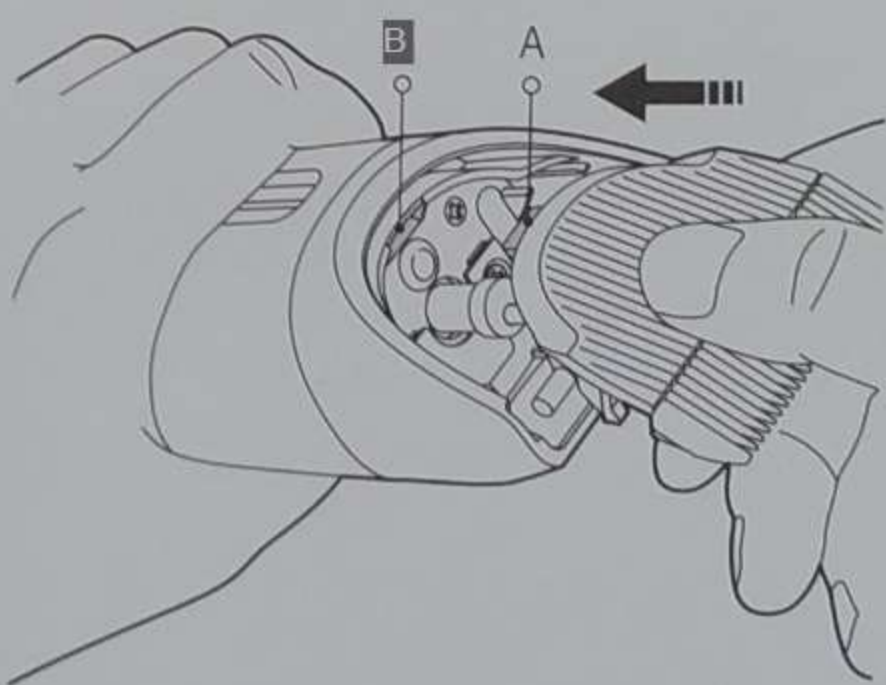

четыре. Снимите режущую головку

Выключите питание, и машинка для стрижки волос будет направлена вверх. Как показано на рисунке, возьмите кончик ножа большим пальцем и сильно надавите, чтобы извлечь его.

Режущая головка

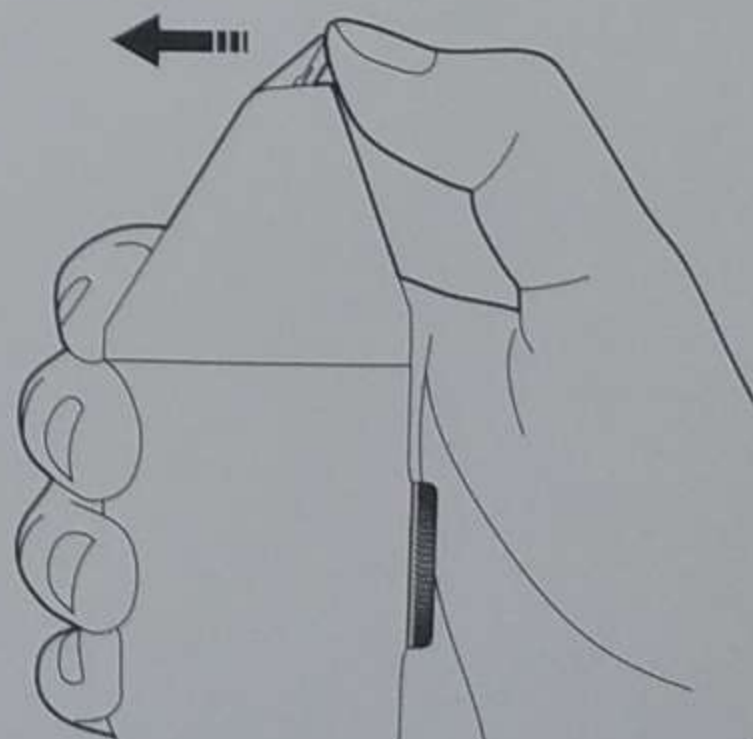
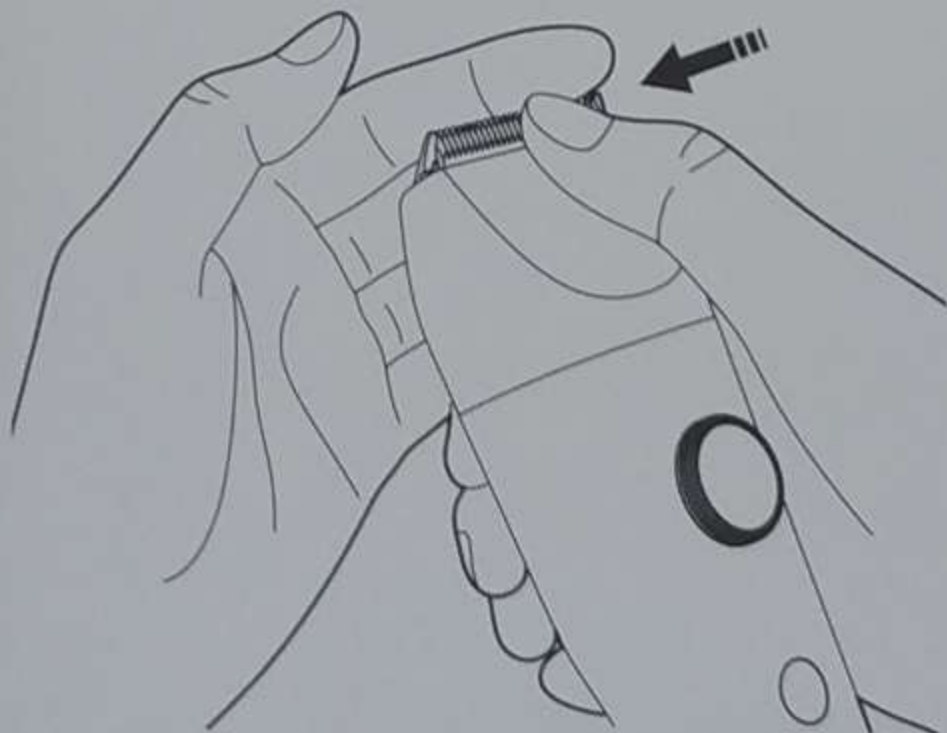



## 注意

1. При разборке, пожалуйста, нажимайте одной рукой, а другой держите лезвие, чтобы оно не упало на землю и не сломалось.
2. Если режущая головка повреждена, это может привести к обрезке волос или выходу из строя режущей головки, пожалуйста, замените режущую головку как можно скорее.
3. Во время использования режущая головка будет тереться и нагреваться, что является нормальным явлением и не влияет на нормальное использование.
4. Срок службы режущей головки зависит от частоты использования и технического обслуживания.

## использовать

### заряжать

1. Перед началом зарядки убедитесь, что машинка для стрижки волос выключена.
2. Подключите зарядный кабель к интерфейсу зарядки машинки для стрижки волос с . Источники питания, соответствующие национальной сертификации CCC или соответствующим стандартам Адаптер (необходимо приобрести отдельно) для зарядки машинки для стрижки волос, зарядите Индикатор заряда батареи медленно мигает белым цветом, и аккумулятор заряжается после его полной зарядки.
3. Полная зарядка занимает около 2,5 часов.
4. При полной мощности он может работать около 180 минут.
5. Если батарея слишком разряжена, индикатор заряда батареи всегда горит красным. 

Яркий, может быть подключен к источнику питания для использования.



Интерфейс зарядки Type-C

## подсказка

Подключите данное устройство к источнику питания и подождите несколько секунд перед запуском. Если во время зарядки аккумулятор полностью разрядился, пожалуйста, подождите.

Начните снова через несколько минут.

Инструкции по эксплуатации ключа переключателя

работать :

Статус машинки для стрижки волос

Короткое нажатие



Включить/выключение питания 

(По умолчанию используется последняя передача)

Нажмите и удерживайте в течение 1,5 секунд

Переключать передачи

Описание состояния индикатора

	Статус машинки для стрижки волос	Состояние индикатора
	Высокооборотная передача	Белый цвет всегда яркий
	Пониженная передача	Хуан Чжань
	Отсутствие масла на режущей головке	Белый цвет всегда яркий
	Режущая головка работает нормально	熄灭
	Достаточная мощность	Белый цвет всегда яркий
	Низкий заряд батареи	Всегда ярко-красный
	Батарея разряжена ⚠	Красный индикатор мигает 3 раза, а затем гаснет
	<b>Зарядка</b>	Белая медленная вспышка
	полный	Белый цвет всегда яркий

Инструкция по применению с расческой

1. Используйте расческу, чтобы расчесать волосы по направлению роста волос.
2. Выберите подходящую гребенку и установите ее на фюзеляже.
3. Как показано на рисунке, нажимайте на расческу вверх и вниз, чтобы отрегулировать кнопку для регулировки длины расчески, и число, указанное индикатором длины расчески, равно Обрежьте оставшуюся длину волос.
4. Поместите расчесанные зубья на кожу головы и медленно перемещайте машинку для стрижки волос против направления роста волос.

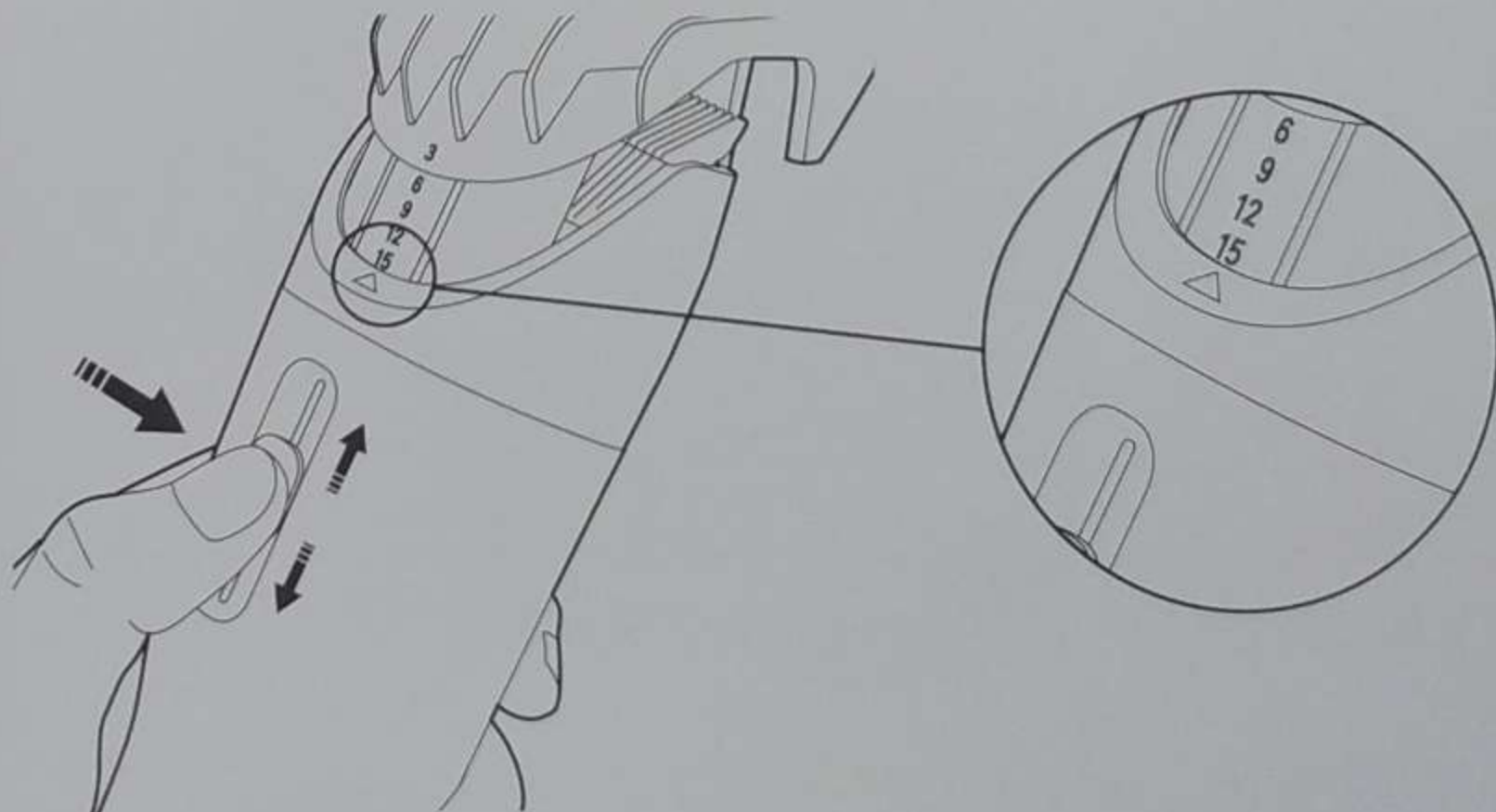



Нажмите, чтобы отрегулировать длину расчески

1. Начните стрижку с более высокой настройки длины и постепенно уменьшайте настройку длины, пока не будет достигнута желаемая длина волос.
2. Высокоскоростные шестерни можно использовать при стрижке более толстых и жестких волос, а низкоскоростные шестерни можно использовать при стрижке более тонких и мягких волос.
3. При использовании расчески рекомендуется установить ручку регулировки ножа на 0,5 мм, в противном случае конечная длина волос может быть такой же, как ;  
Существуют различия в длине выбранной расчески.
4. Будет небольшая разница между фактической длиной стрижки и выбранной длиной расчески.

**注意**

1. Перед использованием этого продукта убедитесь, что ваши волосы чистые и сухие. Не наносите это средство на только что вымытые влажные волосы.
2. Будьте особенно осторожны при обрезке в первый раз. Не перемещайте триммер слишком быстро, следите за тем, чтобы движение было плавным и плавным.
3. Если на коже головы есть ненормальные симптомы, такие как повреждение, инфекция, отек и т.д., Пожалуйста, не используйте машинку для стрижки волос, чтобы избежать вторичных травм.

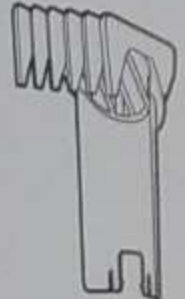
В соответствии с потребностями парикмахерского искусства выбирайте расчески разных размеров или тонкие расчески:

	<p>регулируемая расческа 3-21 мм ;</p>	<p>Держите 3-21 мм после резки, можно выбрать 7 длин, Подходит для коротких причесок !</p>
	<p>регулируемая расческа 23-41 мм ;</p>	<p>Держите 23-41 мм после резки, доступно 7 длин, Подходит для средних и длинных волос : 型</p>
	<p>Тонкий гребень ;</p>	<p>Уровни отделки салона и пилочки для волос ;</p>

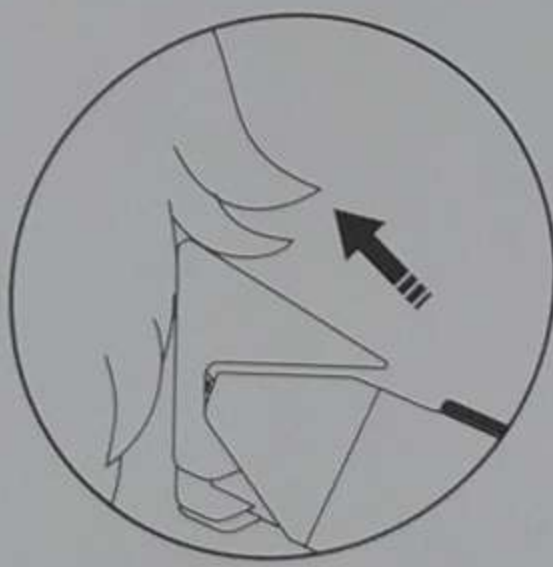

Перемещайте машинку для стрижки волос против направления роста волос



Повторите операцию обрезки на разных длинах

#### подсказка

1. Использование расчески для стрижки волос может эффективно избежать укорочения волос, вызванного ошибками в эксплуатации, и может эффективно контролировать волосы.

Общая длина типа.

2. Поскольку волосы будут расти в разных направлениях, они должны быть в разных направлениях (вверх / вниз / поперек), чтобы защитить

Постоянно перемещайте машинку для стрижки волос против направления роста волос.

3. Повторите процедуру стрижки по всей голове, чтобы убедиться, что машинка для стрижки захватила все волосы, которые необходимо подстричь.

4. Следите за тем, чтобы верхняя плоскость расчески всегда касалась кожи, чтобы получить равномерный эффект стрижки.

5. Чтобы добиться удовлетворительных результатов на вьющихся, редящихся или более длинных волосах, вы можете использовать расческу, чтобы повернуть волосы к машинке для стрижки волос

Расчешите волосы в нужном направлении.

6. Пожалуйста, своевременно убирайте сломанные волосы с гребня и головки ножа, чтобы избежать засорения и ухудшения характеристик продукта.

7. Если окружность горловины ткани слишком мала или слишком велика, вы можете использовать зажим для облегчения регулировки.

Инструкция по применению прореживающей расчески

Прореживающая расческа срежет только половину волос, которые попадают в зубья расчески. Вы можете использовать прореживающую расческу для прореживания более густых волос, чтобы создать более

Придайте естественную форму.

1. Вставьте прореживающую расческу в соответствующий паз расчески так, чтобы она плотно прилегала к режущей головке.

2. После включения питания медленно перемещайте машинку для стрижки волос против направления роста волос.

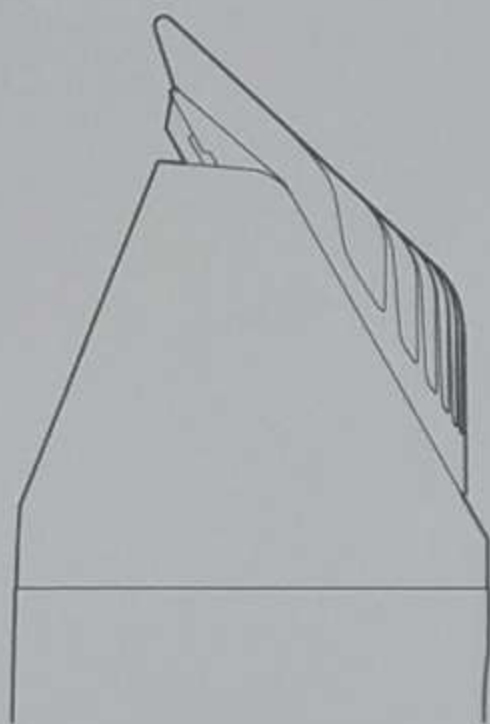

Прореживающий гребень близко к режущей головке

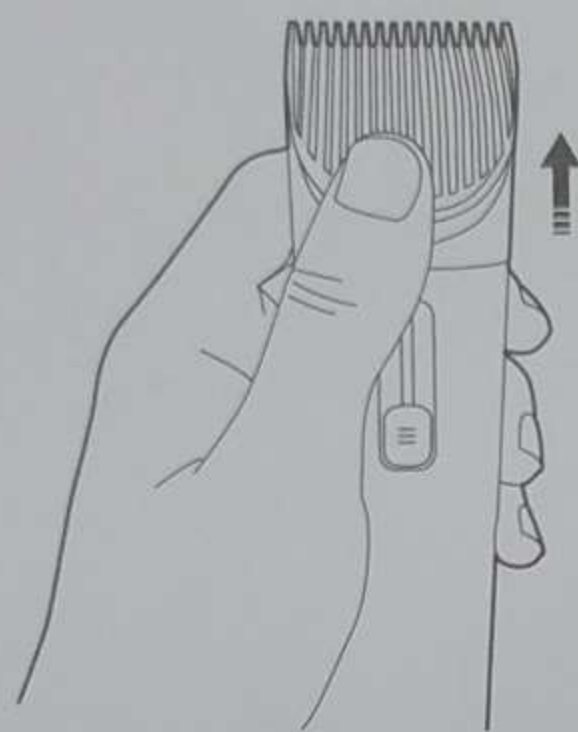

Держите острие вверх и надавите, чтобы удалить прореживающую расческу

## 注意

1. Подходящая расческа подстрижет все волосы в одном и том же месте до одинаковой длины, а прореживающая расческа подстрижет половину волос в том же месте.

Обратите внимание на это различие.

2. Не рекомендуется использовать редкую расческу для стрижки очень коротких волос.

3. Обязательно используйте расческу для прореживания один раз в каждом положении, иначе все волосы здесь могут быть коротко подстрижены.

## Инструкция по использованию ножа

1. При обрезке контуров шеи и уголков волос нет необходимости устанавливать соответствующую расческу и расческу для прореживания, чего можно добиться, отрегулировав длину ножа.

2. Поверните ручку регулировки ножа, чтобы отрегулировать длину ножа. число, указанное стрелкой над ручкой, предназначено для обрезки оставшейся головки.

## Длина волос.

3. При обрезке горловины и квазиуголовых колесных коридоров рекомендуется медленно перемещать заднюю часть фюзеляжа вверх.

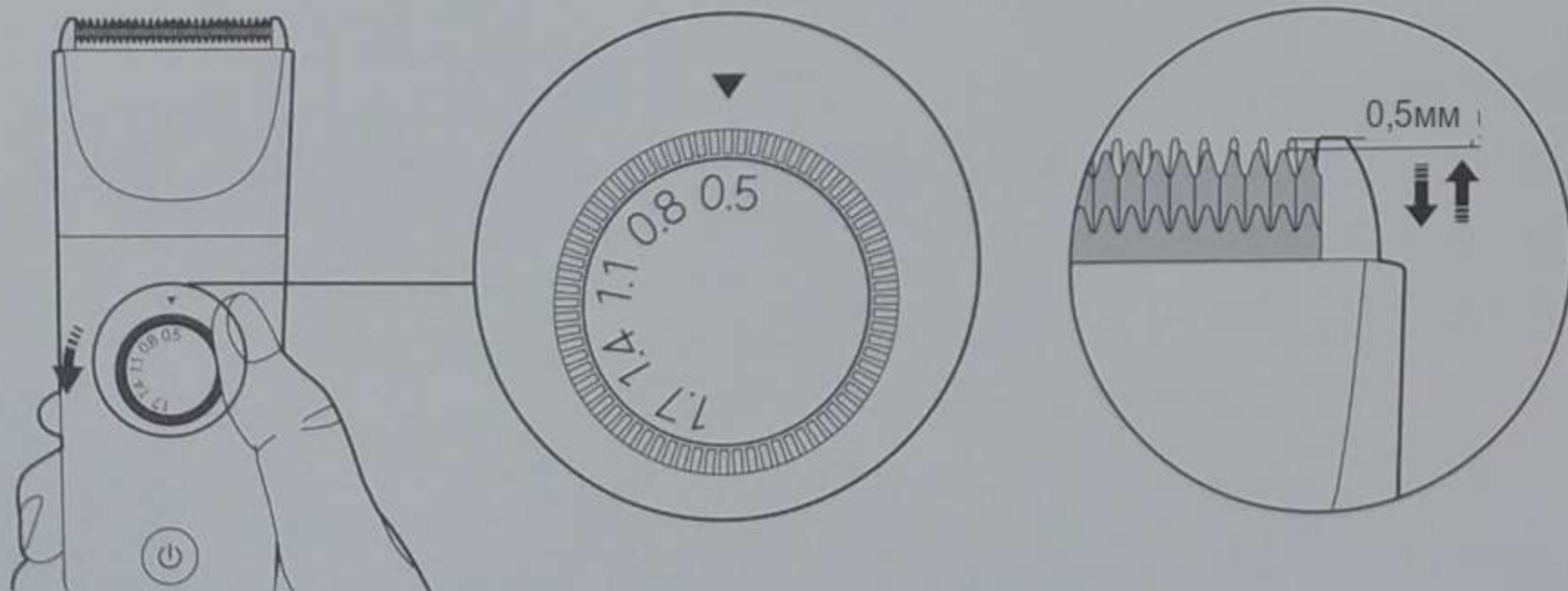

Поверните и отрегулируйте нож





Обрежьте уголки волос и шеи.

### Техническое обслуживание и техническое обслуживание :

 предупреждать

Перед чисткой и техническим обслуживанием необходимо отсоединить шнур питания и выключить машинку для стрижки волос.

и. Очистите режущую головку и корпус

1. Снимите режущую головку.
2. Используйте чистящую щетку, чтобы убрать крошки волос с головки ножа.
3. Промойте режущую головку и корпус отдельно водой, чтобы удалить все крошки волос.
4. После ополаскивания протрите тряпкой и дайте высохнуть.
5. Вставьте режущую головку обратно в фюзеляж и храните ее в безопасности.

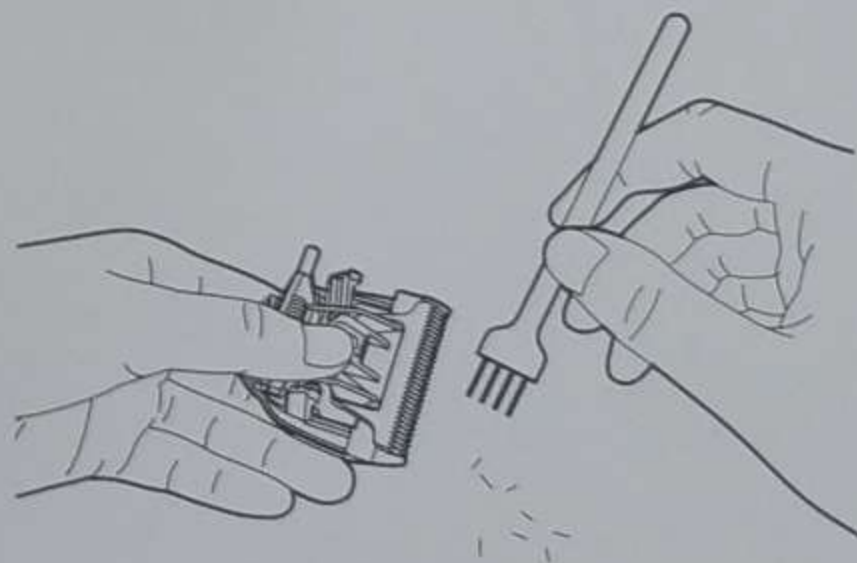

## 注意

1. Режущую головку можно промыть водой, не используйте соль или горячую воду. Не замачивайте машинку для стрижки волос в воде. После очистки После окончания работы обязательно высушите режущую головку, чтобы избежать появления ржавчины на пружине режущей головки.
2. Для чистки машины используйте только мягкую ткань, которая поставляется с водой или удобрениями. не используйте разбавители, бензин или спирт. Или другие химические вещества.
3. Не чистите зарядный кабель.
4. Не разбирайте подвижный нож или другие компоненты на ножевой головке для очистки, чтобы избежать их неисправности.

## подсказка



Это изделие можно мыть под краном.

второй. Техническое обслуживание режущей головки

Как показано на рисунке, обязательно добавляйте смазочное масло в указанное положение в круге до и после каждого использования, по 1-2 капли в каждое из 6 положений.

Просто брось это.

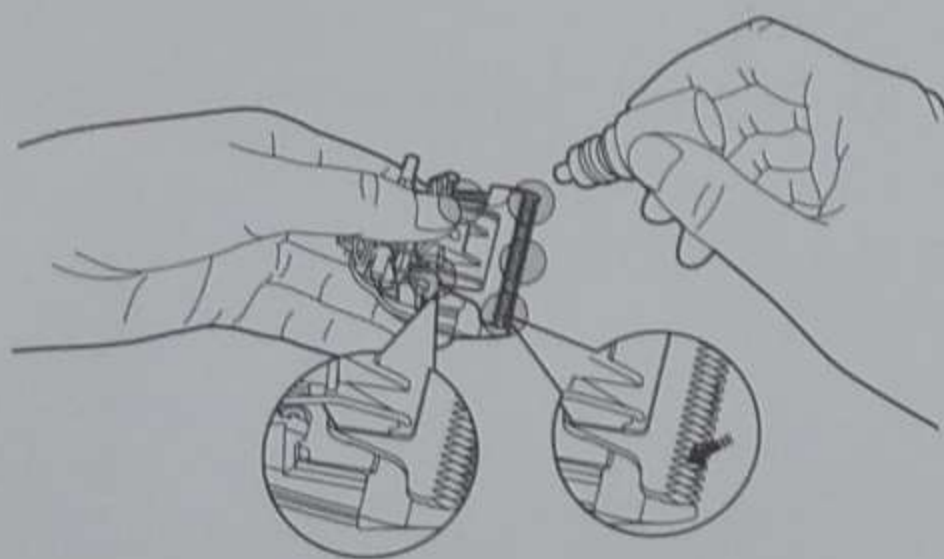

Капающее масло на режущую головку

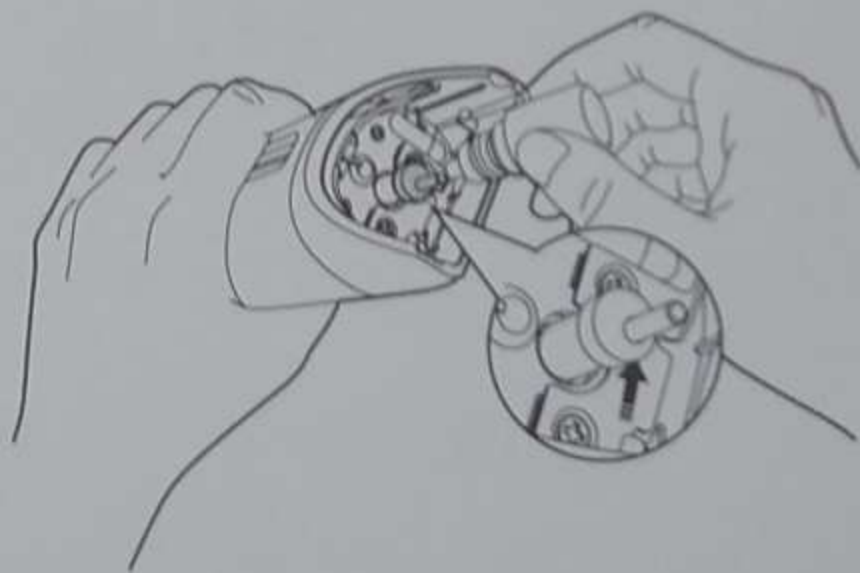

Капните масло на мотор машинки для стрижки волос

## Меры предосторожности

1. Пожалуйста, храните машинку для стрижки волос в прохладном и сухом месте после использования и не храните машинку для стрижки волос под прямыми солнечными лучами. Или близко к источнику тепла.
2. Пожалуйста, отсоединяйте кабель для зарядки при хранении машинки для стрижки волос. Не обматывайте зарядный кабель вокруг устройства.
3. Пожалуйста, правильно обращайтесь с упаковочными пакетами этого продукта, чтобы избежать случайного контакта с младенцами и маленькими детьми.
4. При хранении обязательно держите его выключенным, чтобы избежать чрезмерного разряда аккумулятора и повреждения аккумулятора.

Когда срок службы машинки для стрижки волос истечет, в соответствии с законами и правилами страны или региона, в котором она находится, перед утилизацией прибора она должна быть извлечена, восстановлена и использована для надлежащей обработки. Если аккумулятор не может быть извлечен, пожалуйста, передайте устройство правительству. Назначенный центр утилизации или отправленный в назначенный компанией отдел технического обслуживания, отдел технического обслуживания разложит батарею и переработка.

### Предупреждение

- Операция извлечения аккумулятора предназначена только для справки, когда изделие выбрасывается. Пожалуйста, не разбирайте его самостоятельно для ежедневного использования и технического обслуживания.
- Перед извлечением аккумулятора обязательно отсоедините кабель для зарядки и разрядите аккумулятор.
- После извлечения аккумулятора изделие будет утилизировано. После извлечения аккумулятора храните его в пункте утилизации отработанных аккумуляторов, назначенном правительством.

Извлеките аккумулятор !

1. После выключения питания откройте нижнюю крышку с помощью шлицевой отвертки, открутите нижний винт и открутите внутренний винт паза режущей головки.



Не открывайте нижнюю крышку



Открутите нижний винт

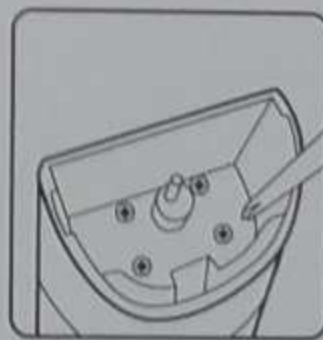

Открутите внутренние винты паза режущей головки

2. С помощью винтореза с прорезями извлеките кнопку переключения, ручку регулировки ножа и кнопку регулировки гребня и переместите прокладку снизу вверх. Выброс.



Кнопка выключения



Ручка регулировки ножа Трансляция



с помощью кнопки регулировки



гребня Извлеките вкладыш вверх

3. Открутите крепежные винты вкладыша, а после того, как пряжка вкладыша будет снята, отрежьте металлические детали, соединенные с печатной платой на обоих концах батареи.

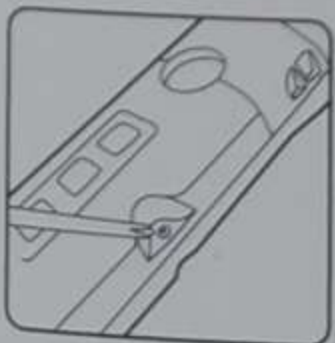

Открутите крепежные винты

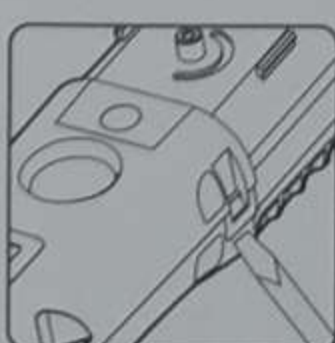

Транслируйте пряжку вкладыша

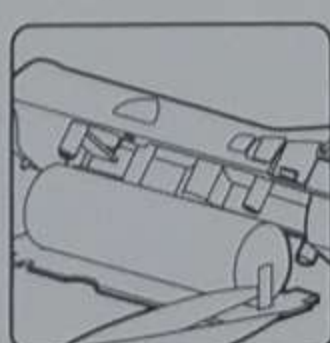

Срезанный металлический лист

### внимание

Если на батарее есть экссудат и к ней не прикасаются осторожно, пожалуйста, промойте большим количеством воды и вовремя обратитесь к врачу.

# Диагностика :

Явление неисправности	Возможная причина	Решение
Смотрите движение с помощью датчика	Расческа не установлена на место	Установите расческу на место ;
Двигатель не работает ;	<b>Батарея разряжена</b>	Своевременная зарядка
	Повреждение двигателя ;	Свяжитесь с отделом послепродажного обслуживания
Стрижка не гладкая или Заколка для волос	Используйте неподходящую расческу ;	Повторно выберите расческу
	Режущая головка не смазана	Добавьте смазочное масло в режущую головку
	Низкий заряд батареи	Своевременная зарядка
Лезвие не перемещается или Ненормальный поворот режущей головки	Повреждение режущей головки	Замените режущую головку
	Режущая головка не собрана на месте	Установите режущую головку на место ;
	На кончике ножа находится инородное тело	Очистите режущую головку
Ненормальная зарядка	Повреждение двигателя ;	Свяжитесь с отделом послепродажного обслуживания
	Повреждение зарядного кабеля ;	Замените зарядный кабель
Ненормальный рабочий звук	Повреждение батареи ;	Свяжитесь с отделом послепродажного обслуживания
	Режущая головка не собрана на месте	Установите режущую головку на место ;
	Повреждение режущей головки ;	Замените режущую головку
	Повреждение двигателя ;	Свяжитесь с отделом послепродажного обслуживания

# основные параметры

Название продукта	Машинка для стрижки волос Mija
Модель продукта	LFQ02KL
Время зарядки	2,5 часа
Номинальное напряжение	3,7 В ===
Номинальная мощность	3 Вт'
Входные параметры	5V===1A
Масса нетто хоста	266 г
Размер хоста	47× 45× 182 мм
Исполнительный стандарт	ГБ 4706.1-2005,ГБ 4706.9-2008

## Название и содержание опасных веществ в продукте :

деталь название	Опасные вещества					
	铅 (Pb)	汞 (Ртутный столб)	镉 (Cd)	Шестивалентная сеть (Cr(VI))	Benzonol benzyl : 苯 (ПБД)	Доао! 二苯醚 (ПБДЭ)
оболочка	○	○	○	○	○	○
батарея	×	○	○	○	○	○
Внутренняя электроника Режущая	×	○	○	○	○	○
головка в сборе	○	○	○	○	○	○
деталь	○	○	○	○	○	○

Эта форма подготовлена в соответствии с положениями SJ/T 11364.

○: Это означает, что содержание опасного вещества во всех однородных материалах компонента ниже предела, указанного в GB/T 26572. ×: Указывает, что содержание опасного вещества по крайней мере в одном однородном материале компонента превышает предельные требования, указанные в GB/T 26572.



## Описание гарантии на машинку для стрижки волос Mijia

Послепродажное обслуживание машин для стрижки волос Mijia осуществляется строго в соответствии с "Законом Китайской Народной Республики о защите прав и интересов потребителей" и "Китайский Закон о качестве продукции Китайской Народной Республики предусматривает три гарантии послепродажного обслуживания, содержание которых заключается в следующем:

### и. Гарантийный срок

1. В течение 7 дней со следующего дня после того, как вы подпишете на него, этот продукт будет иметь характеристики, указанные в "Таблице неисправностей машинки для стрижки волос Mijia". В случае неисправности он проверяется и определяется центром послепродажного обслуживания Xiaomi, и вы можете воспользоваться услугой возврата или обмена бесплатно.
2. В течение 8-15 дней со следующего дня после того, как вы подпишете на него, этот продукт появится в "Таблице отказов машинки для стрижки волос Mijia". В случае сбоя в работе он проверяется и определяется центром послепродажного обслуживания Xiaomi, и его можно обменять или отремонтировать бесплатно.
3. В течение 24 месяцев со дня, когда вы подпишетесь на него, этот продукт появится в списке "Таблица отказов в работе машинки для стрижки волос Mijia". В случае сбоя в работе он может быть протестирован и определен в центре послепродажного обслуживания Xiaomi, а услуги по техническому обслуживанию предоставляются бесплатно.

### услуга;

### ii. Содержание гарантии

название	Содержание гарантии	Гарантийный срок
полный комплект	Хозяин и состав	2 года
приложение	Зарядный кабель	1 год

### внимание

Головка ножа, расческа, шпилька, смазочное масло, щетка для чистки, губка и ткань являются случайными расходными материалами для данного изделия, и гарантийный срок на них не распространяется.

### iii. Негарантийные правила

1. Несанкционированное техническое обслуживание, неправильное использование, столкновение, небрежность, злоупотребление, потребление жидкости, несчастный случай, изменение, неправильное использование.  
Используйте аксессуары, не относящиеся к данному продукту, или уничтожьте или измените этикетки или знаки защиты от подделок.
2. Срок действия трех упаковок был превышен;
3. Ущерб, причиненный форс-мажорными обстоятельствами;
4. Не соответствует условиям сбоя производительности, перечисленным в "Таблице неисправностей машинки для стрижки волос Mijia".;
5. По человеческим причинам данное изделие и его аксессуары обеспечивают производительность, указанную в "Таблице неисправностей машинки для стрижки волос Mijia". Ситуация неудачи.

четыре. Таблица неисправностей машинки для стрижки волос Mijia :

название	Сбой производительности
Машинка для стрижки волос Mijia	Индикатор не горит Неисправность
	ключа переключателя
	Двигатель не работает :
	Не удается зарядить или индикатор зарядки не горит
После полной зарядки в соответствии с предписанной продолжительностью время использования составляет менее 20 минут	

### (подсказка)

1. Поскольку упаковочные коробки необходимо использовать во время транспортировки для обеспечения безопасности транспортировки продукта, рекомендуется хранить их по крайней мере с даты получения.

Упаковочная коробка 30 дней;

2. Этот продукт продается только в Китае (за исключением Гонконга, Макао и Тайваня), поэтому этот продукт продается только в Китае (за исключением Гонконга, Макао и Тайваня).

Гонконг, Макао и Тайвань) для обеспечения послепродажного обслуживания данное гарантийное положение распространяется только на Китай (за исключением Гонконга, Макао и Тайваня).

Дополнительные уроки по парикмахерскому искусству и уходу за машинкой для стрижки волос



Сканируйте QR-код, подписывайтесь на сервис Xiaomi, получайте дополнительные инструкции по стрижке и уходу за машинкой для стрижки волос данные.

Теплое напоминание :

Иллюстрации продуктов, аксессуаров, пользовательских интерфейсов и т.д. в руководстве являются схематическими схемами и предназначены только для справки. Из-за того, что продукт

Для получения обновлений и обновлений могут быть небольшие различия между фактическим продуктом и принципиальной схемой, пожалуйста, обратитесь к фактическому продукту.

Горячая линия обслуживания: 400-100-5678

Веб-сайт сервиса: [www.mi.com/service](http://www.mi.com/service)

Производитель: Shenba Koala Mother Technology Co., Ltd. Адрес: № 30,

Северная Вторая дорога Хунланг, район 69, община Синьдун, улица Синьянь, район Баоань, город Шэньчжэнь

705, Корпус 1, Научно-исследовательский центр Синь Линью

Номер версии руководства: V1.0