

# Инструкция По эксплуатации Пылесоса Mijia





- Пожалуйста, внимательно прочтите данное руководство перед использованием изделия и храните его в безопасности.





## помещать

- Пожалуйста, будьте осторожны при использовании пылесоса, чтобы избежать ударов.
- Не размещайте пылесос вблизи источников огня и других мест с высокой температурой.
- Не используйте и не храните пылесос в крайне неблагоприятных условиях, таких как экстремальные температуры и т.д., Рекомендуется находиться в помещении. |  
Используйте при температуре окружающей среды 0°C ~ 35°C.
- Пожалуйста, храните в сухом и прохладном месте.

## Перед использованием

- Пожалуйста, следуйте инструкциям по эксплуатации, в противном случае это может привести к повреждению самого устройства или травмам.  вред.
- Перед включением источника питания, пожалуйста, убедитесь, что номинальное напряжение (220 В ~ 50 Гц) на заводской табличке пылесоса совпадает с вашим.  Используемый источник питания соответствует.
- При первом использовании пылесоса или повторной замене указанного фильтрующего элемента убедитесь, что фильтрующий элемент установлен на место.

## В использовании

- Данное изделие используется только в закрытых помещениях, таких как дома, гостиницы, школы и т.д., А также в автомобилях. Пожалуйста, не используйте его на открытом воздухе  или Промышленная среда.
- Пожалуйста, не разрешайте людям с физическими, умственными или перцептивными нарушениями (включая детей) использовать или управлять этим продуктом. • Пожалуйста, не позволяйте детям использовать это изделие в качестве игрушки. при его использовании, пожалуйста, следите за тем, чтобы дети держали его как можно дальше. • Пожалуйста, не прикасайтесь к вилке шнура питания и не используйте устройство мокрыми руками во избежание травм.
- Не используйте пылесосы в среде легковоспламеняющихся и взрывоопасных газов.
- Не используйте его для поглощения каких-либо жидкостей (таких как вода, легковоспламеняющиеся и взрывоопасные жидкости, такие как бензин, такие как кислородный отбеливатель, азотная вода и т.д.).  Токсичные растворы, такие как очистители водных путей).
- Не используйте его для всасывания любых горящих или дымящихся предметов (таких как непотушенные окурки, спички и т.д.). • Не используйте его для поглощения твердых или острых предметов (таких как отходы декора, стекло, гвозди и т.д.). , Пожалуйста, не используйте его для поглощения мелких частиц, таких как цемент, гипсовый порошок и порошок для стен, или более крупных предметов, таких как игрушки и бумажные шарики, чтобы  Избегайте выхода машины из строя.
- Не работайте в течение длительного времени с заблокированным всасывающим отверстием и выпуском воздуха, чтобы избежать повреждения пылесоса.
- Не используйте пылесос, если пылесборник в сборе не установлен.
- Не ставьте пылесос на неустойчивые поверхности, такие как стулья и обеденные столы, во избежание повреждений, вызванных падением.  Или телесные повреждения.
- Если во время работы двигателя обнаружен ненормальный шум, пожалуйста, немедленно прекратите его использование.

- Пожалуйста, не допускайте, чтобы шнур питания проходил через острые предметы, и не тяните за шнур питания сильно, чтобы избежать повреждения шнура питания.
- Если шнур питания поврежден, во избежание опасности им должен профессионально управлять производитель, его отдел технического обслуживания или аналогичный отдел.
- Замена персонала.
- Если вам необходимо произвести ремонт, пожалуйста, обратитесь в официальный авторизованный сервисный центр по ремонту, пожалуйста, не разбирайте его самостоятельно.

### Введение продукта

Пылесос Mijia - это легкий и универсальный пылесос с высокой мощностью всасывания и эффективной системой фильтрации.

1. Легкий и универсальный: простой хост используется с такими аксессуарами, как легкий захват, щетка для пола, длинный плоский всасывающий и наконечник щетки, которые являются легкими. Завершите всю работу по уборке дома быстро и эффективно.
2. Высокая мощность всасывания: Высокоскоростной вакуумный двигатель стабильно выдает высокую мощность всасывания, что помогает быстро поглощать пыль и глубоко очищать. **Весь дом.**
3. Высокоэффективная фильтрация: через систему циклонного разделения сначала отделяется крупная и мелкая пыль, а затем через мелкопористую стальную сетку и через мелкопористую стальную сетку. Система фильтрации, состоящая из фильтровальной ваты и фильтрующих элементов HEPA, задерживает пыль и не оплавляется, а также освежает выхлопные газы для предотвращения вторичного загрязнения.

### Товарная накладная

название	количество
главный	1
компьютер	1
взять верх Наконечник щетки	1
Длительное всасывание	1
Щетка для пола	1
опинка сиденья	1
Тканевая расширительная трубка	1
螺钉钉	1
инструкция	1

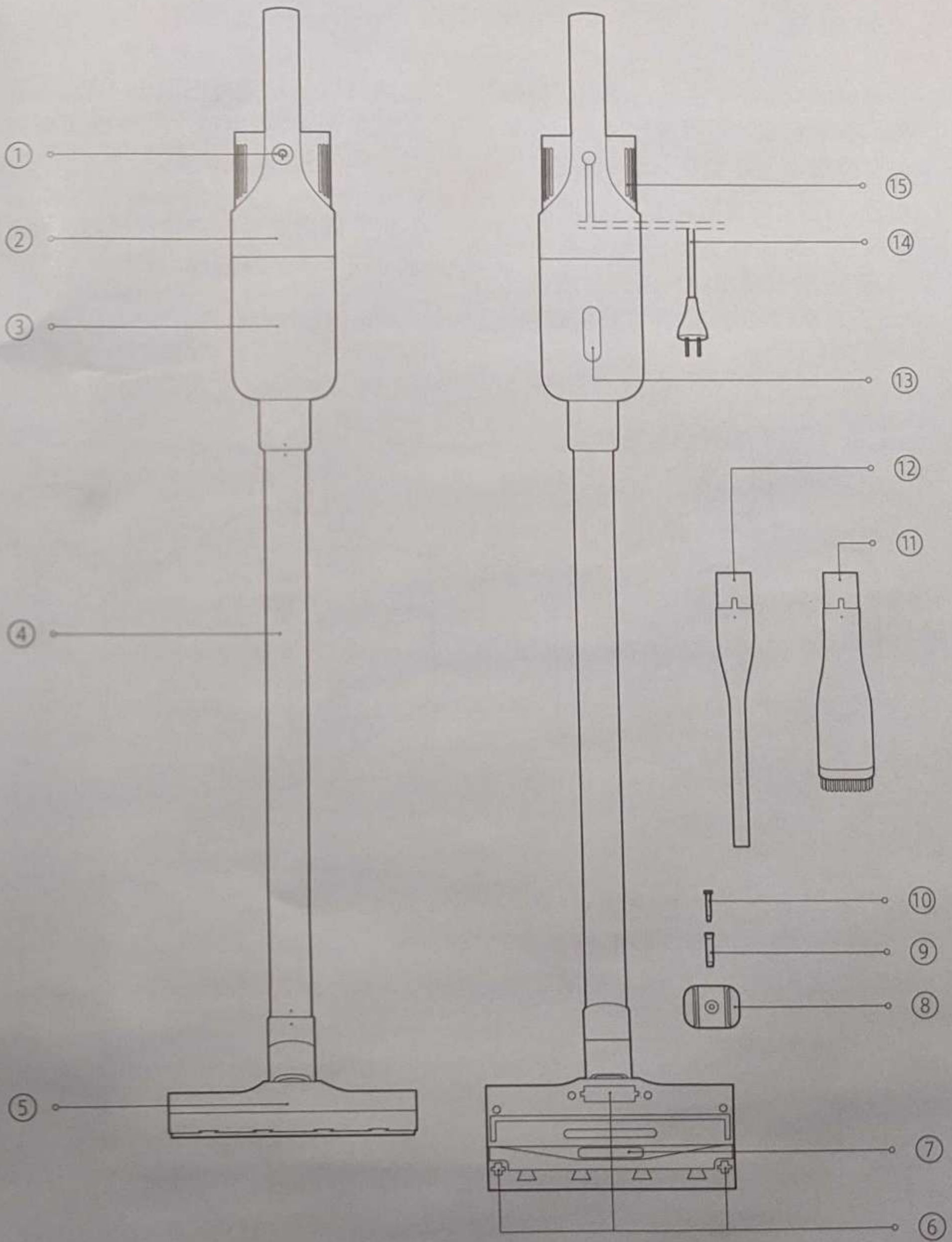

① Переключатель питания

② Щетка для пола

③ Теневая расширительная

④ труба Термопластиковое окно

⑤ главный Л

⑥ компьютер

⑦ Колесо прокрутки

⑧ винт @шнур питания

⑨ Пылесборник

⑩ Всасывающее отверстие для

⑪ грунтовой щетки Наконечник

⑫ щетки Выпуск воздуха

⑬ взять верх

⑭ спинка одеяла

⑮ длинная птица сосет

### Установка всей машины

1. Совместите отметку на интерфейсе наземной щетки с отметкой 2 на захвате. Подключите другой конец приемника к хосту таким же образом   
Отметьте, вставьте вертикально (как показано на рисунке) в стопорное соединение.

Переместите позицию.

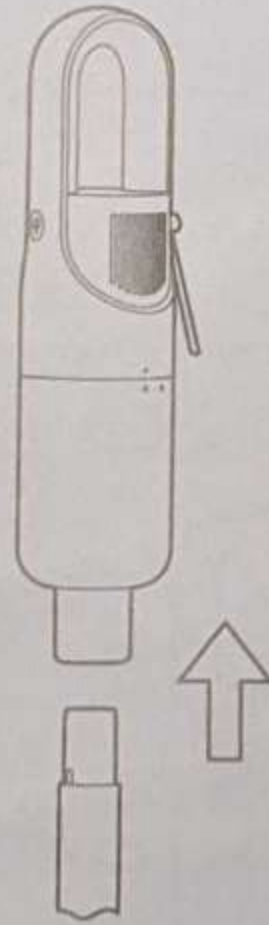
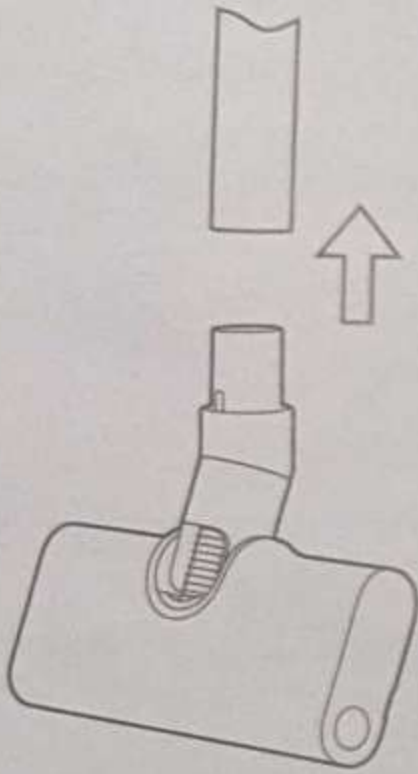

### Установка аксессуаров

Длинный плоский всасывающий и щеточный наконечник могут быть подсоединены к захвату. Он также может быть напрямую подключен к хосту.

Отметьте длинный плоский интерфейс всасывания или наконечника щетки 

Выровняйте по метке на хосте или приемнике и вставьте его вертикально 

Войдите (как показано на рисунке) в положение остановки.

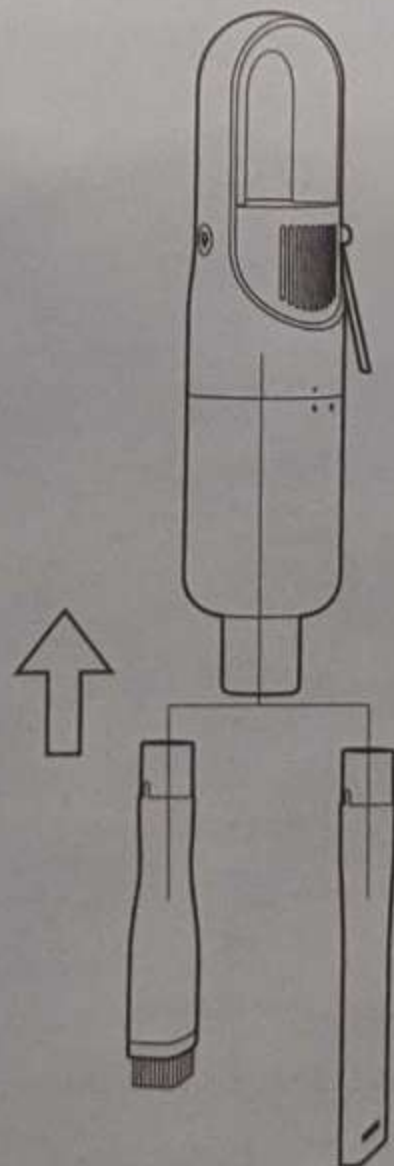

Доверенное лицо: Xiaomi Mi Communication Technology Co., Ltd. |

Производитель / завод по производству: Guangdong Delma Technology Co., Ltd. (Предприятие [i]  
экологической цепочки Xiaomi)

Адрес производителя / производственного завода: № 4, дорога Лонхуй, деревенский комитет Малонг, город Бейнума, район Шунде, город Фошань .

Горячая линия обслуживания: 400-100-5678 .

Веб-сайт сервиса: [www.mi.com/service](http://www.mi.com/service)

### Установка и использование спинки

1. На стене высотой 98-100 см от земли следуйте На рисунке показано сверление отверстия диаметром 6 мм и сверление его в расширении заниматься
2. Соедините ограничительное отверстие для винта опорной рамы с расширительной трубкой Вместе вставьте 1 винт (4x25 мм) и установите опорную раму Он прочно прикреплен к стене.
3. Ручка может быть вставлена, когда пылесос не используется Рама, щетка для пола расположена горизонтально, чтобы соответствовать земле, и пыль будет удалена пылесосом Храните устройство у стены.

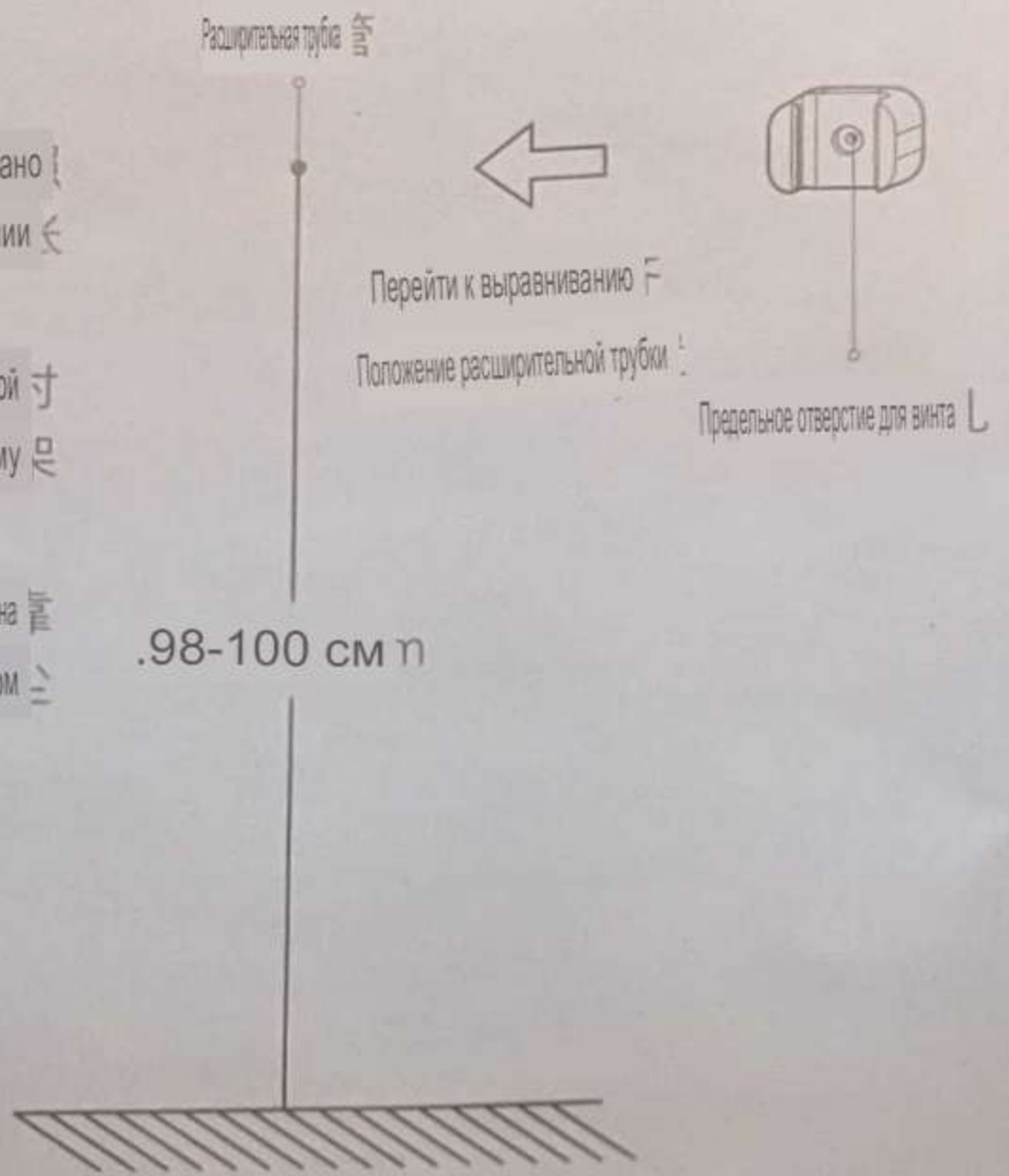

### Включение и выключение и вакуумирование

1. После включения питания нажмите кнопку включения питания, чтобы отсосать Пылесборник начинает работать, и включается стандартная передача по умолчанию. Нажмите еще раз Нажмите кнопку включения питания, чтобы переключиться на более мощную передачу;
  2. Держите ручку пылесоса в руке и чистите щеткой землю, которую нужно очистить Очистите пол и толкайте его взад и вперед, чтобы очистить пол Вакуумный режим, также может быть подключен в соответствии с фактическими потребностями Используйте с длинным всасывающим вентилятором или наконечником щетки;
  3. Нажмите кнопку включения питания еще раз, чтобы остановить пылесос работать.
- Совет: Длинный плоский отсос подходит для чистки дверей, окон и лестниц !  
 Пыль из небольших щелей, таких как углы и углы; щетка впитывает  
 Головка подходит для чистки сидений диванов, настенных шкафов и различных  
 Пыль на рабочей поверхности.

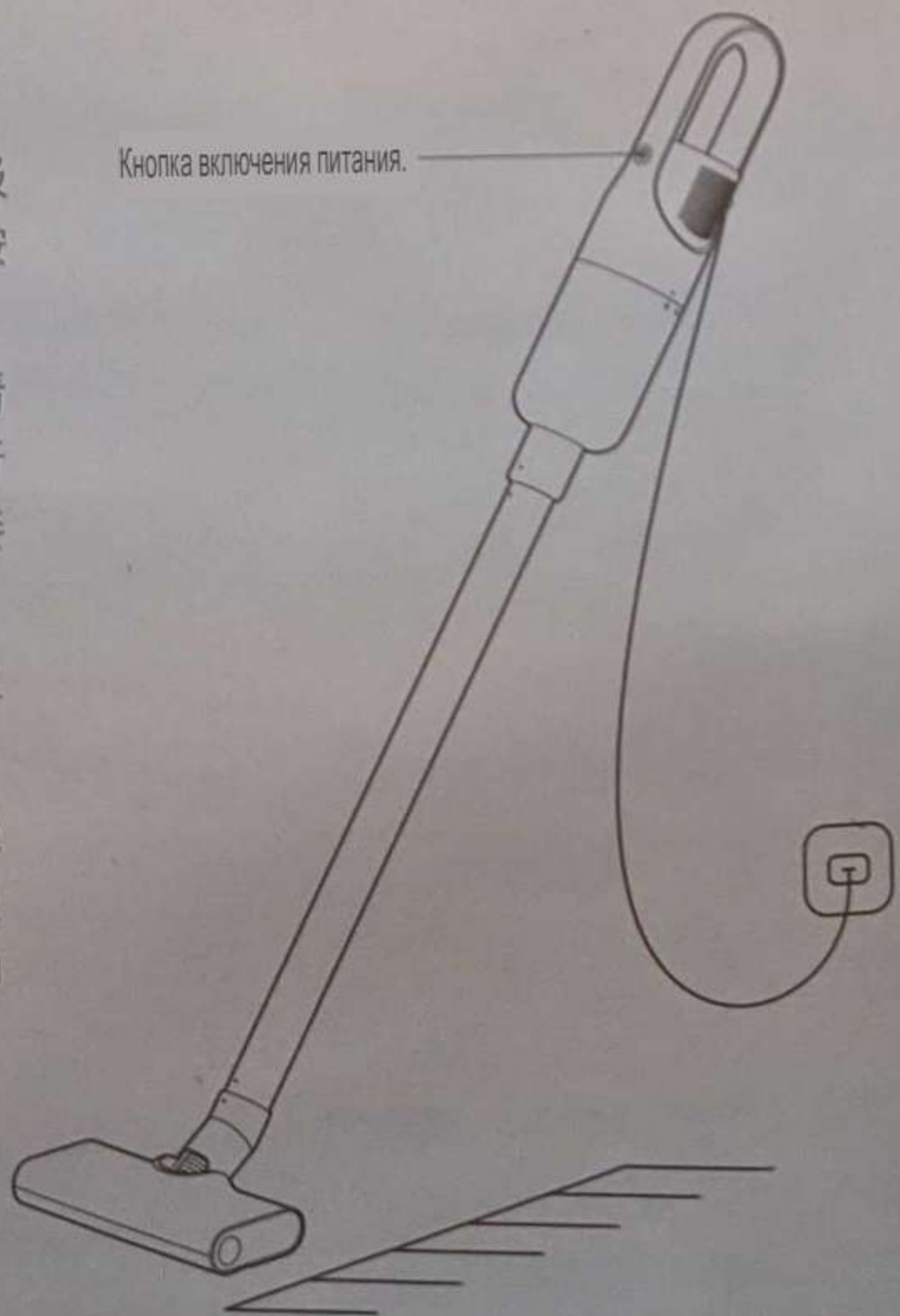

Примечание: Перед чисткой и обслуживанием пылесоса, пожалуйста, выключите пылесос и выньте вилку из розетки. Совет 1. Пожалуйста,

регулярно очищайте пылесборник, чтобы избежать чрезмерного накопления пыли и засорения воздуховода, что приведет к снижению мощности всасывания.

2. При очистке пылесборника, пожалуйста, направьте пылесборник на мусорное ведро и извлеките его, чтобы пыль не попала на пол.
3. Не замачивайте в воде для чистки.

## Снятие и установка пылесборника

1. После уборки пылесосом или если в пылесборнике осталось больше мусора, вытащите его

Возьмите управление на себя, поверните пылесборник в указанном направлении, когда точка

Когда буква "o" выровнена с разблокированным знаком "сердце", это может

быть Пылезащитный колпачок снимается с основного блока.

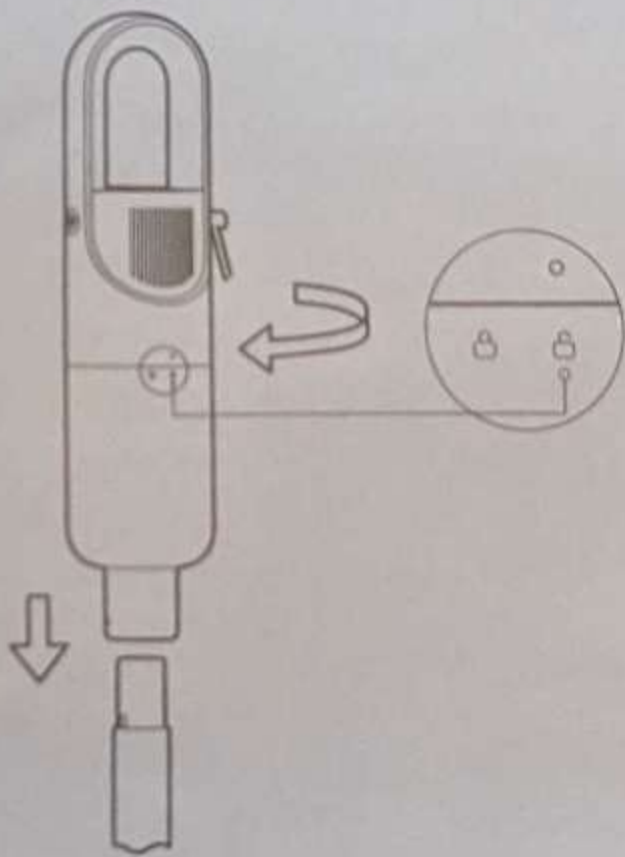

3. Высыпьте мусор из пылесборника в мусорное ведро.

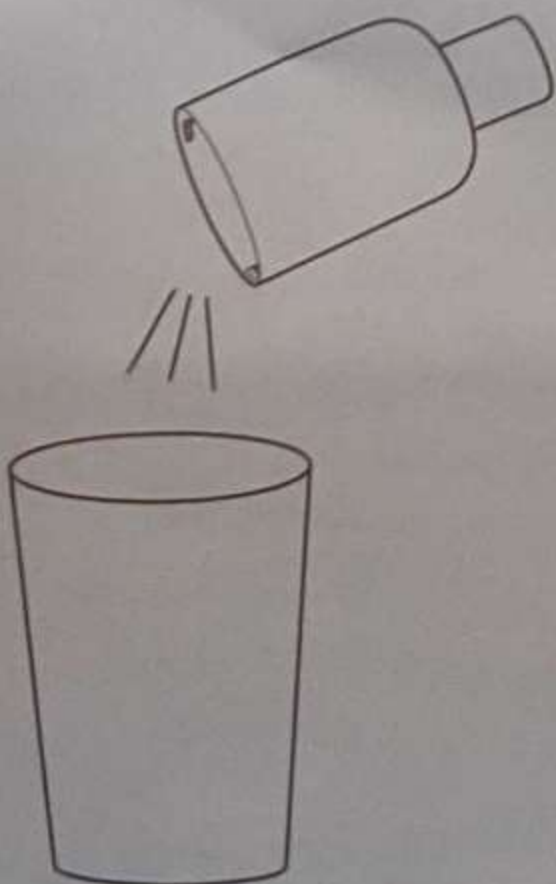

2. Извлеките фильтрующий элемент HEPA из пылесборника, переверните его и поверните

Ручка ветряной башни поднимается вверх, и циклонная башня снимается.



4. После того как мусор из пылесборника будет убран, поместите вихрь по очереди

Поместите градирню и фильтрующий элемент HEPA обратно в пылесборник и

поместите пылесборник Логотип "сердце" разблокировки компонента соединен с

буквой "o" хост-парка. Q, затем поверните пылесборник в указанном направлении,

когда точка Выровняйте букву "o" и зафиксируйте знак "сердце", и услышите "вкус".

Вы можете заблокировать пылесборник и хост с помощью звука.

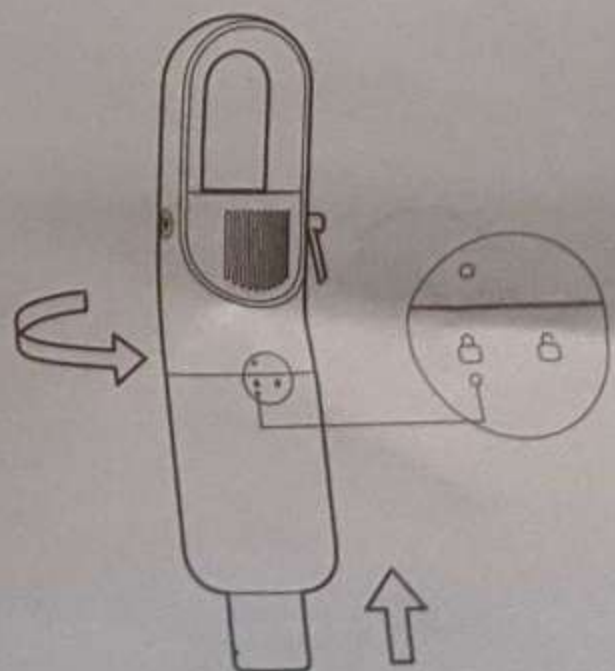



## Очистка пылесборника

1. Извлеките фильтрующий элемент HEPA из пылесборника и осторожно промокните, чтобы удалить пыль, затем при необходимости промойте водой. Вы можете заменить фильтрующий элемент HEPA указанной модели.

Совет: Рекомендуется протирать фильтрующий элемент для очистки после каждого вакуума.

Удаляйте пыль; рекомендуется чистить после пылесоса каждые 5-6 раз. Фильтрующий элемент или отрегулируйте в соответствии с использованием; рекомендуется, чтобы каждый. Замените фильтрующий элемент через 2-3 месяца, чтобы обеспечить вакуумный эффект.

2. Извлеките циклонную башню из пылесборника и очистите поверхность. Для удаления пыли и волос промойте циклонную башню водой. Отфильтруйте часть стальной сетки, чтобы избежать засорения.

3. После высыпания мусора из пылесборника в мусорное ведро используйте его для очистки. Промойте внутреннюю часть пылесборника водой.

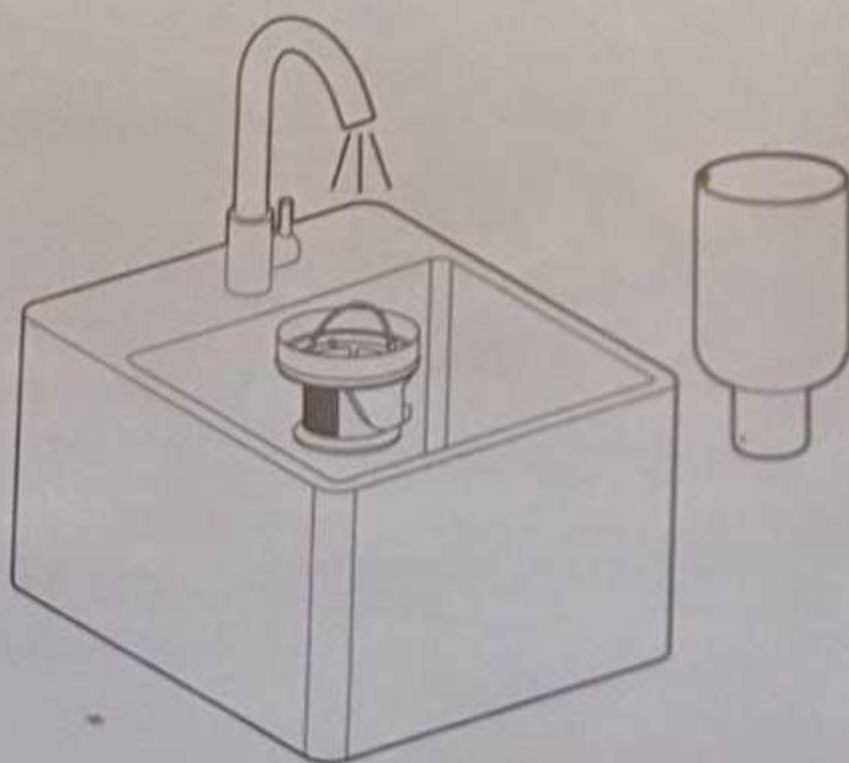
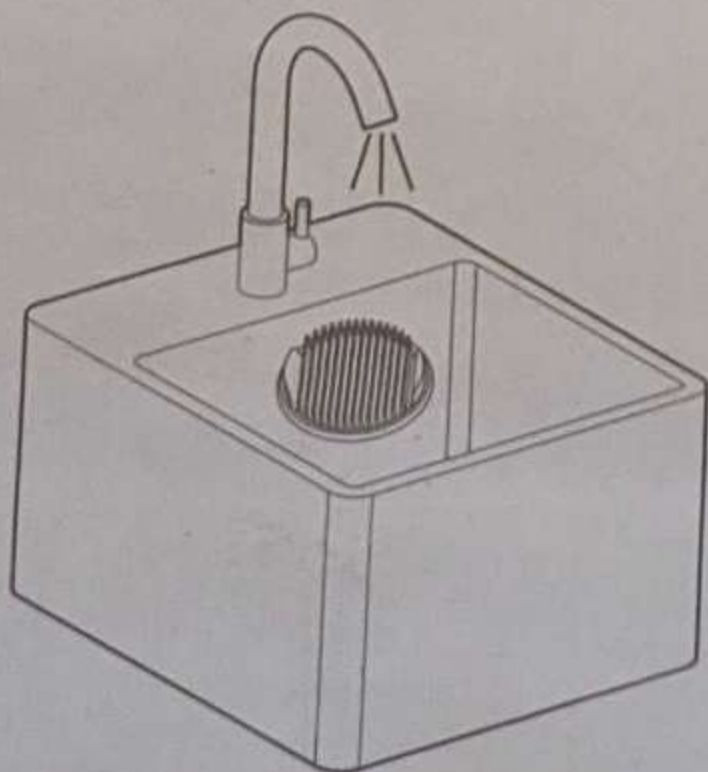

4. Все детали должны быть тщательно очищены после промывки водой.

Высушите (избегайте воздействия солнца) перед установкой и использованием.

Предотвращайте скопление пыли в случае попадания воды и влияйте на эффект вакуума.



- Пожалуйста, используйте сухую ткань при чистке пылесоса и не используйте химические растворители, такие как бензин, спирт, банановая вода и т.д., В противном случае это приведет к Заставьте скорлупу треснуть или покраснеть.
- Если в пылесборнике скопилось больше мусора, пожалуйста, своевременно очистите его, чтобы обеспечить ровный вентиляционный путь и избежать засорения и всасывания. З Усилие падает или двигатель нагревается.
- Рекомендуется заменять фильтрующий элемент HEPA каждые 2-3 месяца. При частом использовании его можно сократить и обновить в соответствии с фактическим использованием. Цикл изменений.

## Диагностика

Явление неисправности	Возможная причина	Способ лечения
Пылесос не запустился	<ol style="list-style-type: none"> <li>1. Вилка шнура питания подключена неправильно</li> <li>2. В розетке нет электричества</li> <li>3. Выключатель питания пылесоса не включен</li> <li>4. Повреждение двигателя</li> </ol>	<ol style="list-style-type: none"> <li>1. Правильно подключите шнур питания</li> <li>2. Убедитесь, что розетка питания работает правильно</li> <li>3. Правильно включите выключатель питания пылесоса</li> <li>4. Пожалуйста, свяжитесь с отделом послепродажного обслуживания</li> </ol>
Уменьшенная мощность всасывания	<ol style="list-style-type: none"> <li>1. Пыльник полон</li> <li>2. Возвращающее отверстие щетки для заземления засорено посторонними предметами</li> <li>3. Фильтрующий элемент HEPA засорен или после очистки Недостаточно Используемый Очистка</li> </ol>	<ol style="list-style-type: none"> <li>1. Уберите мусор в пылесборник</li> <li>2. Очистите щетку для пола от посторонних предметов</li> <li>3. Очистите фильтрующий элемент HEPA или полностью позаботьтесь о нем Сухая влага</li> </ol>
Звук слишком громкий	<ol style="list-style-type: none"> <li>1. Пыльник полон</li> <li>2. Возвращающее отверстие щетки для заземления засорено посторонними предметами</li> </ol>	<ol style="list-style-type: none"> <li>1. Уберите мусор в пылесборник</li> <li>2. Очистите щетку для пола от посторонних предметов</li> </ol>

Примечание: Если пылесос выходит из строя во время использования, пожалуйста, сначала устраните его вышеуказанным способом. если проблема не была устранена, пожалуйста Немедленно прекратите его использование, выньте вилку из розетки и обратитесь в службу послепродажного обслуживания.

## основные параметры

Название продукта: Пылесос Mijia

Номинальная частота: 50 Гц

Модель продукта: MJXCQ01DY

Номинальная мощность: √

Номинальное напряжение: 220 В

600 Вт Шум: <79 дБ

Размер продукта: 240 × 152 × 1085 мм

Вес продукта нетто: 2,1 кг

Исполнительные стандарты: GB 4706.1-2005, GB 4706.7-2014, GB 4343.1-2018, GB 17625.1-2012

Наименование и содержание опасных веществ в продукте :

Название детали	Опасные вещества					
	铅 (Pb)	汞 (Hg)	镉 (Cd)	六价铬 (Cr(VI))	多环芳烃 (PBB)	邻苯二甲酸酯 (PBDЭ)
Компоненты электроники и переключателей	×	○	○	○	○	○
Шнур питания и соединительный провод	○	○	○	○	○	○
Пластиковые компоненты	○	○	○	○	○	○
двигатель	○	○	○	○	○	○
Резиновые и силиконовые компоненты	○	○	○	○	○	○
Аппаратные компоненты	○	○	○	○	○	○

Эта форма подготовлена в соответствии с положениями SJ/T 11364.

○:表示该有害物质在该部件所有均质材料中的含量均在GB/T 26572 规定的限制范围内。

×: 表示该有害物质在该部件所有均质材料中的含量超过了GB/T 26572 规定的限制范围。



Цифры на этом логотипе указывают на то, что срок службы изделия для защиты окружающей среды при нормальном использовании составляет 10 лет.

Описание гарантии

Послепродажное обслуживание пылесосов Mijia строго основано на "Законе Китайской Народной Республики о защите прав и интересов потребителей" и "Китай Закон о качестве продукции Китайской Народной Республики предусматривает три гарантии послепродажного обслуживания. Содержание услуги заключается в следующем:

-, гарантийный срок

•В течение 7 дней со следующего дня после того, как вы подпишете на него, у этого продукта будет сбоя производительности, указанный в "Таблице неисправностей пылесоса Mijia". В случае неисправности он будет протестирован и определен центром послепродажного обслуживания Xiaomi, и вы сможете воспользоваться бесплатными услугами по возврату или обмену.

•В течение 8-15 дней со следующего дня после того, как вы подпишете на него, этот продукт появится в списке "Таблица неисправностей пылесоса Mijia". В случае сбоя в работе он может быть протестирован и определен центром послепродажного обслуживания Xiaomi, а замена или ремонт могут быть выполнены бесплатно. услуга.

•В течение 12 месяцев со дня, когда вы подпишете на него, этот продукт будет обладать свойствами, указанными в "Таблице неисправностей пылесоса Mijia". В случае сбоя он может быть протестирован и определен в центре послепродажного обслуживания Xiaomi, а услуги по техническому обслуживанию предоставляются бесплатно.

## Описание гарантии }

### 2. Таблица неисправностей в работе пылесоса Mijia ☹

название 尔	Сбой в работе ☹
Пылесос Mijia 器	Не может быть включен при обычном использовании ㄣ

### 3. Негарантийные правила ㄱ

• Несанкционированное техническое обслуживание, неправильное использование, столкновение, небрежность, злоупотребление, попадание жидкости, несчастный случай, изменение, неправильное использование и т.д. Принадлежности этого продукта, или порвать или изменить этикетки или знаки защиты от подделки;

• Срок действия трех пакетов был превышен;

• Ущерб, причиненный форс-мажорными обстоятельствами;

• Не соответствует требованиям к производительности, перечисленным в "Таблице неисправностей пылесоса Mijia".;

• По человеческим причинам данное изделие и аксессуары обеспечивают производительность, указанную в "Таблице неисправностей пылесоса Mijia". ☹ сбой.

### 4. Гарантийное обслуживание ☹

ТИП ㄱ	Содержание гарантии ㄱ	Гарантийный срок
Пылесос Mijia 器	Всасывающий ㄣ	1 год ☹
	двигатель ㄣ	3 года ㄱ

Примечание: Щетки для пола, фильтрующие элементы HEPA, губки и т.д. Являются случайными расходными материалами для продукта, и гарантийный срок не предусмотрен.

### Пять, чаевые ☹

1. Поскольку упаковочные коробки необходимо использовать во время транспортировки для обеспечения безопасности транспортировки продукта, рекомендуется обеспечить это по крайней мере с даты получения. ㄱ  
Оставьте упаковочную коробку на 30 дней.

2. Этот продукт доступен для продажи только в Китае (за исключением Гонконга, Макао и Тайваня), поэтому данный продукт доступен только в Китае (за исключением Гонконга, Макао и Тайваня). ㄱ  
Включая Гонконг, Макао и Тайвань) Для обеспечения послепродажного обслуживания данное гарантийное положение распространяется только на Китай (исключая Гонконг, Макао и Тайвань). ㄱ  
зона).