

Фритюрница Mijia Smart Air 3,5 л

Инструкция по эксплуатации ;



Благодарим вас за выбор в пользу Mijia Smart air fryer. Данный продукт предназначен только для домашнего использования. Пожалуйста, внимательно прочтите данное руководство перед использованием изделия и храните его в безопасности. Иллюстрации продуктов, аксессуаров, пользовательских интерфейсов и т.д. В руководстве являются схематическими схемами и предназначены только для справки. Из-за обновлений и обновлений продукта могут быть небольшие различия между фактическим продуктом и принципиальной схемой. пожалуйста, обратитесь к фактическому продукту в качестве ссылки.

каталог

Советы по ремонту	01
Изы-предосторожности и меры безопасности	02
Введение продукта	03
использовать	03
основные параметры	07
Очистка и техническое обслуживание	07
Электрическая схема	07
Диагностика	08
Информационный лист о Материалах, контактирующих с пищевыми продуктами	08
Наименование и содержание опасных веществ в продукте	09
Описание гарантии на фритюрницу Mijia Smart Air Описание на продукт	09
Гарантийный талон на изделие	11

Советы по ремонту

- Ремонтировать фритюрницу может только обслуживающий персонал, прошедший профессиональную подготовку и получивший квалификацию по техническому обслуживанию фритюрницы.
- Другой персонал не должен ремонтировать фритюрницу без разрешения, чтобы избежать серьезных последствий. • Если фритюрница работает неправильно, пожалуйста, обратитесь к разделу "Устранение неполадок", прежде чем обращаться в службу поддержки клиентов.
- Если неисправность нельзя исключить, пожалуйста, отсоедините шнур питания и выключите питание, а затем обратитесь в службу послепродажного обслуживания.



запретить

Пожалуйста, не позволяйте лицам, которым не хватает физической силы, восприятия и интеллекта, или которым не хватает опыта и здравого смысла, использовать этот продукт без присмотра или руководства.

Запрещается использовать источники питания, отличные от переменного тока 220 В, во избежание пожара и поражения электрическим током. Непрофессиональному обслуживающему персоналу запрещается менять внутреннюю проводку фритюрницы без

разрешения. Во время использования фритюрницы запрещается помещать какие-либо предметы в воздуховыпускное отверстие, чтобы избежать влияния на нормальное рассеивание тепла фритюрницей. Не используйте древесный уголь или аналогичные виды топлива для нагрева кастрюль, корзин, сковород и грилей.

Не ставьте корзину для кастрюль на другие источники тепла для нагрева (например, индукционные плиты и газовые плиты).

Пожалуйста, не вставляйте и не вынимайте вилку из розетки мокрыми руками, чтобы избежать поражения электрическим током.

Не используйте незакрепленные или плохо заделанные шнуры питания. Не допускайте,

чтобы шнур питания проходил через острые предметы, чтобы избежать повреждения шнура питания.

Не используйте воздушную фритюрницу для хранения каких-либо предметов, особенно легковоспламеняющихся, взрывоопасных и агрессивных

предметов. Не перекручивайте, не сгибайте, не привязывайте и не переносите тяжелые предметы на шнуре питания, чтобы избежать разрыва или

оголения сердечника. Воздушная фритюрница не может управляться внешним таймером или независимой системой дистанционного управления.

Не позволяйте детям управлять и использовать его в одиночку, и его следует размещать в недоступном для младенцев и маленьких детей месте.

Пожалуйста, используйте розетку с проводом заземления с номинальным током более 10 А отдельно, чтобы избежать пожара и других опасностей.

Если шнур питания поврежден, во избежание опасности он должен быть заменен специалистами производителя, его отдела технического обслуживания или аналогичных подразделений.

Если фритюрница работает неправильно или неисправно, пожалуйста, немедленно прекратите ее использование и выньте вилку из розетки. Воздушная

фритюрница не может быть включена, если она не загружена в корзину для кастрюль. Во время

использования или сразу после использования, пожалуйста, не позволяйте младенцам и маленьким детям приближаться, чтобы избежать ожогов.

Пожалуйста, не позволяйте детям приближаться или играть с пластиковой пленкой и упаковочными коробками, чтобы избежать несчастных случаев в комнате

отдыха. Во время использования или сразу после использования не прикасайтесь непосредственно к корзине для кастрюль руками, чтобы избежать ожогов при высокой

температуре. Пожалуйста, не используйте пластиковую посуду или бумажные упаковочные материалы для упаковки продуктов

питания для Цзяфу. Пожалуйста, не снимайте эту фритюрницу и не сталкивайтесь с твердыми предметами, чтобы избежать повреждений и поломок.

Не вставляйте штыри, железные провода или другие предметы в отверстия фритюрницы, чтобы избежать поражения электрическим током или травм.

Запрещается использовать любые аксессуары, которые не были рекомендованы производителем.

Нормальный диапазон рабочих высот изделия составляет 0-2000 метров.

При использовании расстояние между выпускным отверстием для воздуха и другим оборудованием должно поддерживаться на расстоянии более 30 см.

Пожалуйста, надежно заземлите его. плохое заземление может привести к поражению электрическим током и несчастным

случаям. Изделие должно использоваться на гладкой термостойкой столешнице, чтобы избежать повреждения изделия или несчастных случаев.

Пожалуйста, не перемещайте и не перемещайте фритюрницу во время ее использования.

Не используйте посторонние предметы для подключения насоса для защиты выключателя, чтобы не создавать опасности.

При размещении его в кухонных шкафах и других местах, пожалуйста, обратите внимание на поддержание

вентиляции. При чистке или ремонте фритюрницы обязательно выключайте питание перед началом работы.

Силиконовые детали фритюрницы должны избегать контакта с этанолом или растворами с содержанием спирта более 50%.

Доступная часть может нагреваться во время использования, пожалуйста, не приближайтесь к ней и убедитесь, что дети и фритюрница защищены. Соблюдайте безопасную

дистанцию. Поверхность, отмеченная надписью "предупреждение о высокой температуре", будет нагреваться во время использования, пожалуйста, не прикасайтесь к ней.



Техническое обслуживание

Введение продукта

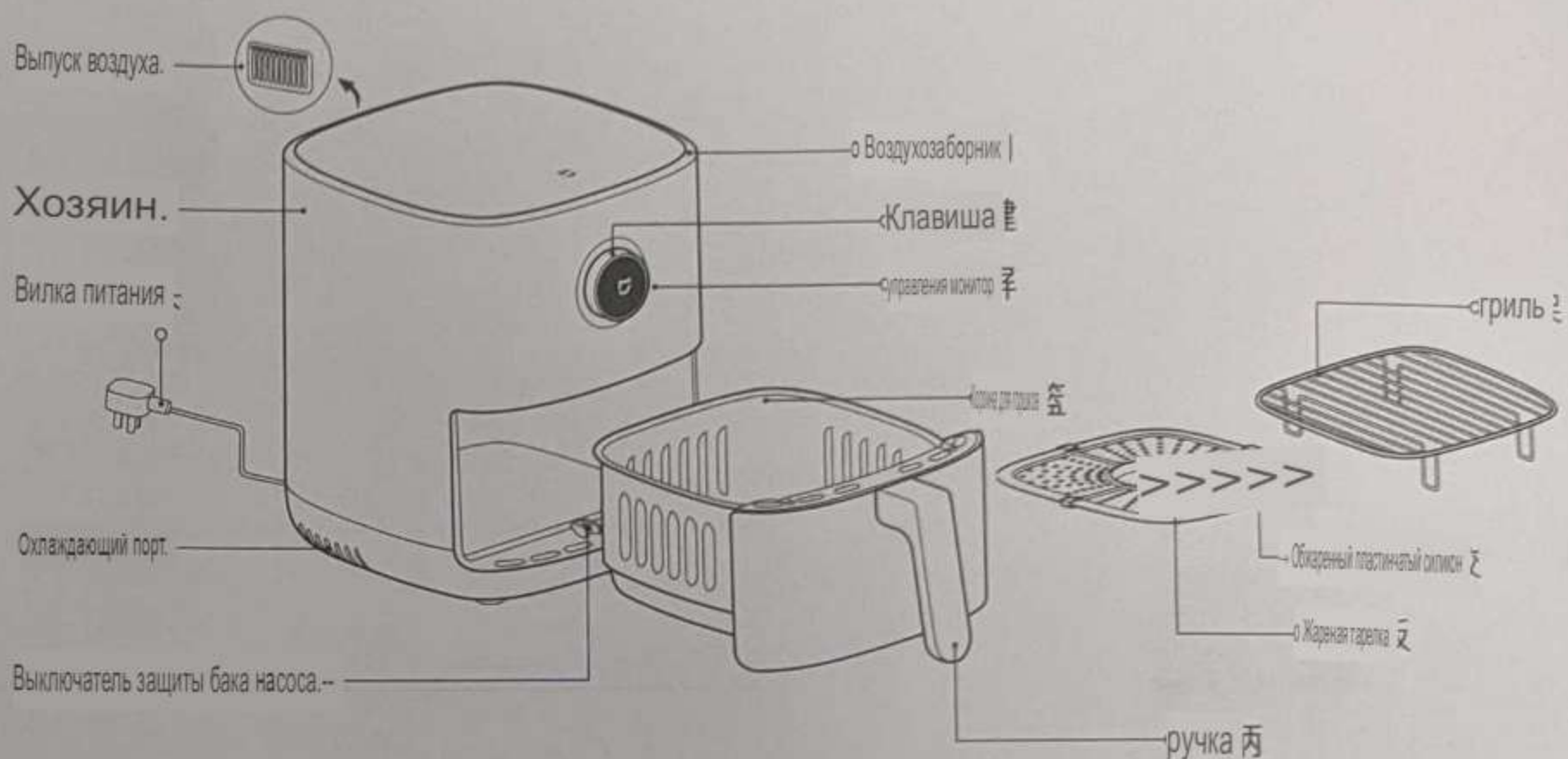

Напоминание: 1. Сиплионет сковорода на сковороде изготовлен из пищевых материалов с высокой термостойкостью, что может предотвратить царапание края сковороды о покрытие корзины для сковороды и в то же время помочь плавному размещению сковороды; пожалуйста, не размещайте ее.

Снимите сиплион со сковороды.

2. Ингредиенты, которые слишком малы, не подходят для приготовления на гриле. Пожалуйста, убедитесь, что ингредиенты не выйдут из зазоров в решетках.

Клавиша управления:



1

кран

Подтвердите параметры



2

Нажмите и удерживайте в течение 0,5 секунды. Вернитесь в главное меню.



3

Поворот влево и вправо. Варианты функций переключения.



4

Нажмите и удерживайте в течение 2 секунд. Выплет.

Использовать

После подключения шнура питания фритюрница переходит в режим ожидания, и на экране появляется надпись "нажмите и удерживайте, чтобы включить".

Напоминание: В первый раз для сухого жарения в течение 5 минут требуется максимальная температура (200 °C). В процессе сухого жарения может появиться небольшое количество белого дыма или привкуса, что является нормальным явлением.

1. включить



Нажмите и удерживайте в течение 2 секунд, чтобы включить.

Совет: В интерфейсе "длительное нажатие для загрузки" в течение 20 минут никаких операций не будет, и отобразится экран дисплея. Пожалуйста, нажмите или поверните кнопку управления, чтобы снова зажечь дисплей.

2. выключить

В любом состоянии нажмите и удерживайте в течение 2 секунд, чтобы выключить.

3. Посмотрите видео-инструкцию 页

- После загрузки поверните кнопку управления, войдите на страницу "Руководство по использованию" в разделе "Настройки", отсканируйте QR-код, чтобы посмотреть видео с руководством по использованию частота,

4. Сброс Wi-Fi

- После загрузки поверните кнопку управления, войдите на страницу "Сброс Wi-Fi" в разделе "Настройки", нажмите кнопку управления и выберите "Да" для сброса Wi-Fi, в это время индикатор Wi-Fi медленно мигает, и устройство переходит в состояние ожидания подключения.



Отображение состояния Wi-Fi :

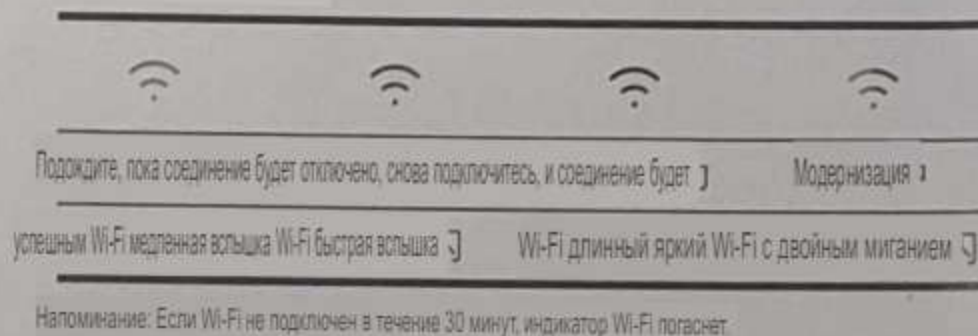

5. Подключитесь к приложению Mijia 》

Поскольку продукт подключен к Mijia, им можно управлять через приложение Mijia или одноклассники Xiaohai, а также взаимодействовать с другими продуктами.



- Отсканируйте QR-код, загрузите и установите приложение Mijia, Mijia установлена ДЛЯ ПРИЛОЖЕНИЯ пользователь напрямую переходит на страницу подключения к устройству. Или в приложении Найдите "Mijia" в магазине, загрузите и установите приложение Mijia. •Откройте домашнюю страницу приложения Mijia, нажмите "+" в правом верхнем углу страницы в соответствии с ДОБАВЬТЕ устройство с помощью подсказки приложения.

Напоминание: Для улучшения пользовательского интерфейса взаимодействие аппаратного программного обеспечения этого продукта и приложения Mijia будет время от времени обновляться, если вы столкнулись с интерфейсом, который не соответствует данному руководству, пожалуйста, используйте этот продукт Физический опыт должен преобладать

использовать 》

Подготовка 三

В соответствии с личными предпочтениями ингредиенты могут быть применены перед заказом система,



Начинайте готовить 三

1. Воздушная фритюрница плавно устанавливается на плоскую столешницу, и она гарантированно :

Поддерживайте циркуляцию воздуха вокруг фритюрницы.

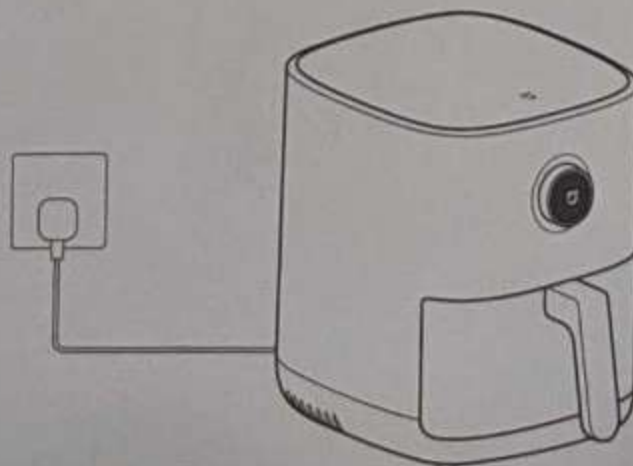

2. Положите сковороду в корзину для кастрюль и добавляйте ингредиенты один за другим. Если ингредиенты выше

Более того, вы можете использовать гриль, чтобы выпекать его в два слоя.

Совет: Отказ от использования гриля для укладки и размещения ингредиентов повлияет на эффект приготовления.

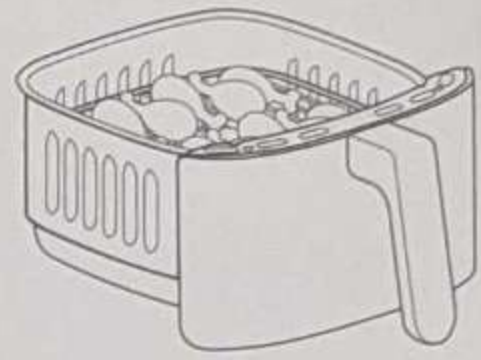

Односторонний ½



двойной ½

3. После полного вдавливания корзины для кастрюль в полость фритюрницы нажмите и удерживайте кнопку управления. Кнопка

управления включена, и кнопка управления поворачивается для выбора соответствующих ингредиентов. Из меню

нажмите кнопку управления, чтобы определить. Нажмите кнопку управления еще раз, чтобы выбрать Количество

ингредиентов (половина кастрюли / полная кастрюля или односторонний / двухслойный), контроль вращения

Кнопка управления устанавливает время Цзяюй, нажимает кнопку управления для определения, и воздух

обжаривается Горшок начал хвалить Река.

подсказка:

1. В любом состоянии отправления поверните кнопку управления, чтобы настроить время отправления.

2. После поворота кнопки управления для настройки времени отправления вам необходимо нажать кнопку управления для подтверждения, в противном случае 5. Продолжайте подавать в исходное время через несколько секунд.

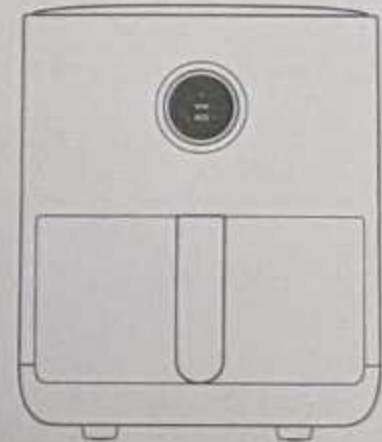

4. Некоторые ингредиенты необходимо перевернуть в середине приготовления, пожалуйста, следуйте

Советы для фритюрницы, выньте корзину для кастрюль и переверните ингредиенты. Переместите

операцию, а затем полностью вставьте корзину для кастрюль в полость фритюрницы

Внутри нажмите кнопку управления, чтобы продолжить чат.

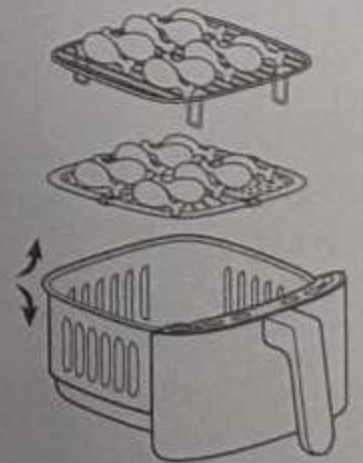

5. Фритюрница издает звуковой сигнал, и на экране дисплея появляется надпись "Цзяхуй окончен". Успех!

указывающий на то, что приготовление завершено. Пожалуйста, осторожно выньте корзину для горшков и

используйте. Приспособление вынимает еду.

Примечание: Когда вы только что закончили уход, корзина для кастрюль находится в состоянии высокой температуры, пожалуйста, не прикасайтесь к ней. Остерегайтесь ожогов.

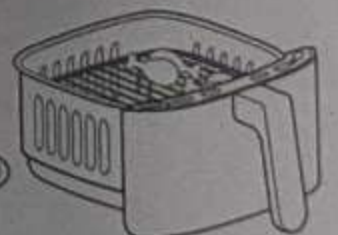
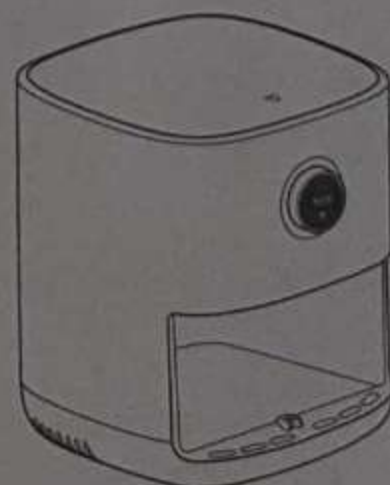

Другие операции :

1. Ручной режим ☞

• Воздушная фритюрница переходит в режим ожидания, нажмите кнопку управления, чтобы перейти к руководству]

Режим, затем нажмите кнопку управления для входа, чтобы отрегулировать температуру и повернуть регулятор |]

Нажмите клавишу, чтобы отрегулировать требуемую температуру приготовления, нажмите клавишу управления, чтобы]

ввести настройку времени Раздел, поверните кнопку управления, чтобы отрегулировать требуемое время, нажмите !

кнопку управления Начните готовить в соответствии с ручными настройками.



2. Операция перекачки и переворачивания :

• Функции, для приготовления которых требуется более 8 минут (кроме йогурта и сухофруктов) 余

Снаружи), воздушная фритюрница предложит вам перевернуть ингредиенты. • На дисплее мигает надпись

"Пожалуйста, переверните кастрюлю", и одновременно будет выдано 3. Второй сигнал "мозгового

звонка". Пожалуйста, достаньте корзину для кастрюль и завершите операцию переворачивания 梟

Приготовьте, а затем полностью вставьте корзину для кастрюль в воздушную фритюрницу.



3. приостановить ☹

• В состоянии Цзяцзе нажмите кнопку управления, чтобы приостановить Цзяцзе. • В

режиме приостановки приготовления нажмите кнопку управления, чтобы продолжить приготовление.



4. Остановить операцию ☹

• Нажмите и удерживайте кнопку управления в течение 0,5 секунды, и на дисплее появится запрос на подтверждение и отмену текущего]

Джиярен, поверните кнопку управления и выберите, следует ли отменить. После отмены,

Войдите в режим ожидания.



5. Запишитесь на прием к повару ☹

• В режиме ожидания поверните кнопку управления и выберите функцию резервирования для установки ☹

Установите время встречи, меню, температуру и время Jiaren, нажмите control |

Нажмите для подтверждения, и встреча начнется.

• По истечении назначенного времени фритюрница завершит прием. ☹

рецепт.

Напоминание: Время встречи здесь - это время завершения встречи, например: "Время встречи составляет 6 часов. "

"Время" означает "отправление будет завершено через 6 часов", и время встречи не может быть низким. ☹

Время Ю Цзярена.



основные параметры 女

Название продукта: Электрическая духовка (воздушная фритюрница)	Номинальный объем: 3,5 л	Цвет товара: Белый
Модель продукта: MAF01	Номинальная частота: 50 Гц	Вес продукта нетто: 3,9 кг
Номинальная мощность: 1500 Вт V	Номинальное напряжение: 220 В ~	Вес брутто продукта: 5,2 кг
Размер упаковки: 370 × 295 × 345 мм	Исполнительные стандарты: GB 4706.1-2005, GB 4706.14-2008	
Беспроводное соединение Wi-Fi IEEE 802.11b/g/n 2,4 ГГц		
Это оборудование содержит модуль радиопередатчика с кодом утверждения модели: CMIIT ID: 2019DP11626 ㄣ		

Очистка и техническое обслуживание

Перед чисткой и обслуживанием фритюрницы отсоедините шнур питания фритюрницы и подождите, пока она остынет до комнатной или безопасной температуры.

Перед выполнением операции при очистке внутренней полости фритюрницы извлеките корзину для кастрюли.

1. Поверхность воздушной фритюрницы:

Поверхность фритюрницы можно протереть сухой мягкой тканью или губкой, чтобы получить нейтральное чистящее средство.

2. Полость:

Если грязь попала в полость фритюрницы, разбавьте ее горячей водой и нанесите соответствующее количество моющего средства на поверхность полости и дайте постоять около 10 минут.

Правильно, используйте мягкую губку и чистую воду, чтобы удалить остатки моющего средства.

3. Корзина для горшков:

Воздушную фритюрницу следует чистить после каждого использования. Воздушная фритюрница и корзина покрыты покрытием, не используйте металлическую посуду, такую как стальные шарики или измельчители.

Очистите с помощью специальных чистящих средств, чтобы избежать повреждения покрытия.

4. Доска для жарки, гриль:

Вы можете использовать мягкую хлопчатобумажную ткань или губку для протирания нейтральным моющим средством, а затем хранить воду для удаления остатков

моющего средства. Совет: Корзину для кастрюль, доску для жарки и гриль можно разобрать и поместить в посудомоечную машину для чистки, но основной блок фритюрницы нельзя мыть водой или чистить в посудомоечной машине.

Меры предосторожности при очистке

1. После использования фритюрницы, пожалуйста, вовремя вынимайте вилку из розетки и не размещайте изделие вблизи источника огня или не погружайте в воду. Не включайте источник питания.

Проволочная заглушка помещается непосредственно в воздух для продувки стальной поверхности, чтобы заглушка не поцарапала поверхность изделия.

2. Очистку и техническое обслуживание следует проводить после того, как воздушная фритюрница остынет.

3. Не используйте агрессивные или абразивные чистящие средства или чистящие средства.

Совет: Регулярная чистка и техническое обслуживание фритюрницы помогут продлить срок службы фритюрницы.

Электрическая схема

1 OLED-экран

2 Защитный выключатель из нержавеющей стали

3 контрольная панель

4 высокоскоростной двигатель

5 предохранитель

6 высокоскоростной двигатель

7 нагревательная

труба в плата питания

9 предохранителей

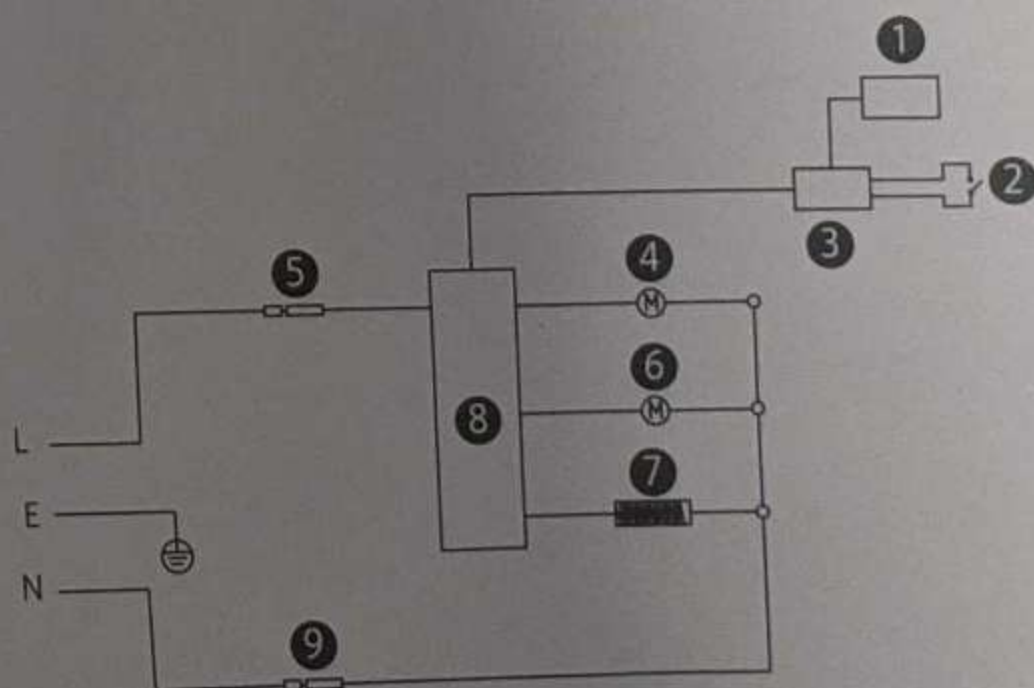

Диагностика 余

Явление неисправности 良	Анализ причин 亡	Решение 亡
Воздушная фритюрница не работает 亡	Фритюрница не включена 亡 Корзина для кастрюль не задвинута на место 亡	Вставьте вилку шнура питания в розетку заземления. Вытащите корзину для кастрюль и вставьте корзину для кастрюль на место. Обратитесь в службу послепродажного обслуживания 亡
Информационный дисплей на OLED-экране Датчик E1 отключен	Датчик E1 отключен	послепродажного обслуживания. Обратитесь 亡
Информационный дисплей на OLED-экране E2 ?	Короткое замыкание датчика 亡	в службу послепродажного обслуживания 亡
Вентилятор не включается 亡	Лопасть вентилятора застряла 亡 Повреждение двигателя или отсоединение других компонентов 亡	Обратитесь в службу послепродажного обслуживания 亡 Обратитесь в службу послепродажного обслуживания 亡
Появился белый дым 亡	Вытекают ингредиенты с большим количеством жира 才 Во фритюрнице все еще есть остатки. 欠 Остатки жира после беременности 亡	Там будет много ингредиентов с большим количеством жира для жарки. Утечка дыма - нормальное явление 亡 Пожалуйста, обязательно убирайте пустое место после завершения каждой регистрации звезда 亡 Газовая фритюрница 亡
Не могу справиться с горшком гладко 亡	В корзине для кастрюль слишком много ингредиентов	Количество ингредиентов в корзине для кастрюль не может превышать максимальное значение
Вставьте корзину в продукт	Корзина для кастрюль установлена неправильно на месте	Правильно установите корзину для кастрюль на
Функция резервирования не может быть 亡 Действуйте так, как требуется 亡	Время встречи слишком короткое 亡 Время встречи не сохраняется 亡 Является ли версия приложения Miija актуальной? 亡	место. Время встречи не превышает время встречи. Нажмите 亡) кнопку управления, чтобы сохранить и выполнить запланированное время 亡 Обновите приложение Miija до последней версии 亡
Не удается подключиться к Wi-Fi 亡	Достаточен ли уровень сигнала Wi-Fi? 亡	Переместитесь в место, где количество информации достаточно велико 亡
Не удается подключить фритюрницу 亡	Является ли Wi-Fi нормальным? 亡	Проверьте, нормально ли подключен Wi-Fi, или сбросьте настройки Wi-Fi. Посторонно подключиться 亡

Интеллектуальная воздушная фритюрница Miija 3,5 л для пищевых продуктов контактная информация о продукте 良

Этот продукт подходит для контакта с пищевыми продуктами. Пожалуйста, используйте этот продукт в обычном режиме в соответствии с инструкциями. Материалы

и компоненты, используемые для контакта данного продукта с пищевыми продуктами, соответствуют требованиям GB 4806.1-2016 и соответствующим национальным стандартам безопасности пищевых продуктов. Конкретная информация приведена ниже:

Материалы, контактирующие с пищевыми продуктами 亡	применение 亡	Исполнительный стандарт 亡	Замечания 亡
металл 良	Алюминированная пластина 亡	Подложка для фритюрницы 亡 Субстрат для одного горшка 才	ГБ 4806.9-2016 /
	铁镀铬	гриль 亡	ГБ 4806.9-2016 /
	нержавеющая сталь 10Cr17	Меш 亡	ГБ 4806.9-2016 亡 /
	нержавеющая сталь 亡 06Cr19Ni10	•ВИНТ 亡	ГБ 4806.9-2016 亡 /
Политетраоксиэтилен с покрытием 亡	Покрывание для одного горшка 亡 Покрывание фритюрницы 亡	ГБ 4806.10-2016 亡	Если покрытие отваливается, рекомендуется заменить его. Не сжигайте сухо.
Одинарное В-образное базовое уплотнение Диметилпаятетат 亡 Метилпаятетат силикона (Кремниво-кислородная академия и 亡 Полисилоксан)	Силиконовая жареная тарелка 交	ГБ 4806.11-2016	/

Наименование и содержание опасных веществ в продукте

Название детали 尔	Опасные вещества 𠄎				
	铅 (Pd)	汞 铜 Мин (Hg) (Cd)	Шестивалентная 𠄎 (Cr(VI))	Чай из Мультявстрелинского союза 𠄎 (ПБД)	Тайна Дуоао Эрджи 𠄎 (ПБДЭ)
Пластиковые компоненты -	○	○	○	○	○
Аппаратные компоненты 𠄎	○	○	○	○	○
Электрические компоненты 𠄎	○	○	×	○	○
Сборка печатной платы	×	○	○	○	○
шнур питания 𠄎	×	○	○	○	○

Эта форма подготовлена в соответствии с положениями SJ/T 11364.

○: Это означает, что содержание опасного вещества во всех однородных материалах компонента ниже предела, указанного в GB/T 26572.

×: Указывает, что содержание опасного вещества по крайней мере в одном однородном материале изделия превышает предельные требования, указанные в GB/T 26572.



Описание гарантии на продукт Mijia Smart Air Fryer 3,5л Описание гарантии на продукт

Послепродажное обслуживание Mijia Smart Air fryer 3,5л осуществляется строго в соответствии с "Законом Китайской Народной Республики о защите прав и интересов потребителей" и "Китайской Народной Республики". Закон о качестве 𠄎 продукции Китайской Республики предусматривает три гарантии послепродажного обслуживания, а содержание услуг заключается в следующем:

Гарантийный срок 𠄎

- В течение 7 дней со следующего дня после того, как вы подпишете на него, у фритюрницы будет сбой в работе, указанный в "Таблице неисправностей Mijia Smart Air fryer 3.5L". Если состояние 𠄎 подтверждено центром послепродажного обслуживания Xiaomi, вы можете воспользоваться бесплатной услугой возврата или обмена.
- В течение 8-15 дней со следующего дня после того, как вы подпишете на него, у фритюрницы будет сбой в работе, указанный в "Таблице неисправностей Mijia Smart Air fryer 3.5L power performance". 𠄎 Если неисправность обнаружена и определена центром послепродажного обслуживания Xiaomi, вы можете воспользоваться бесплатными услугами по замене или ремонту.
- В течение 12 месяцев со дня, когда вы подпишете на него, у фритюрницы будет сбой в работе, указанный в "Таблице неисправностей продукта Mijia Smart Air fryer 3.5L". 𠄎 В случае сбоя он может быть протестирован и определен в центре послепродажного обслуживания Xiaomi, а услуги по техническому обслуживанию предоставляются бесплатно.

Содержание гарантии 𠄎

ТИП !

Содержание гарантии 𠄎

Гарантийный срок 𠄎

Правый контакт L

Хозяин и структура 𠄎

一年

Совет: Гриль и фритюрница являются вспомогательными расходными материалами для фритюрницы, и на них нет гарантийного срока.

Описание гарантии на продукт Mijia Smart Air Fryer 3,5л Описание гарантии на продукт }

Негарантийные правила ij

1. Несанкционированное техническое обслуживание, неправильное использование, столкновения, небрежность, злоупотребление, потребление жидкости, несчастный случай, изменение и неправильное использование аксессуаров, отличных от этой фритюрницы - Или уничтожать, изменять этикетки и знаки защиты от подделок;
2. Ни один гарантийный талон, счет-фактура или гарантийный талон не соответствует информации о счете-фактуре или не превысил срок действия трех упаковок;
3. Ущерб, причиненный форс-мажорными обстоятельствами;
4. Другие сбои и повреждения, вызванные проблемами, отличными от дизайна, изготовления, качества и т.д. самого продукта;
5. Примените этот продукт для коммерческого использования;
6. Условия, которые не соответствуют требованиям к производительности, перечисленным в "Таблице неисправностей продукта Mijia Smart Air Fryer 3.5L".;
7. По человеческим причинам эта воздушная фритюрница и ее аксессуары имеют неисправности, перечисленные в "Таблице неисправностей продукта Mijia Air Fryer 3.5L".

Mijia Smart Air Fryer 3,5 Л Таблица неисправностей Производительности продукта 長

название 長

Сбой в работе 長

1. Вся машина не работает ;
2. Не нагревается во время использования ;
3. Сбой кнопки, отсутствие ответа ;
4. Толкать банк - это ненормально ;
5. Ненормальная клавиша управления *

Mijia Smart Air Жареная Сталь 3,5 л

подсказка 長

1. Поскольку упаковочные коробки необходимо использовать во время транспортировки для обеспечения безопасности транспортировки фритюрницы, рекомендуется хранить упаковочные коробки не менее 30 дней с даты получения.;
2. Продукты Air fryer продаются только в Китае (за исключением Гонконга, Макао и Тайваня), поэтому продукты air fryer продаются только в Китае (за исключением Гонконга, Макао и Тайваня). Для обеспечения послепродажного обслуживания данное гарантийное положение распространяется только на Китай (исключая Гонконг, Макао и Тайвань).

Гарантийный талон на изделие

Имя пользователя 用户 _____

Почтовый адрес 地址 _____

Контактный номер _____

Название продукта и номер модели 产品名称及型号 _____

Серийный номер изделия 产品序列号 _____

Дата покупки продукта 产品购买日期 _____

Номер версии: V1.0

Доверенное лицо: Xiaomi Mi Communication Technology Co., Ltd.

Производитель: Ningbo Jiale Intelligent Technology Co., Ltd.]

Адрес: № 558, Вейер-Роуд, Промышленная зона Андонг, Новый район Ханчжоу-Бей, Нинбо

Горячая линия обслуживания: 400-100-5678

Для получения информации об этом продукте, пожалуйста, посетите веб-сайт продаж: www.mi.com]