

DR.BEI 聲波電動牙刷
使用說明書

DR.BEI Sonic Electric Toothbrush
User Manual

DR.BEI Звуковая электрическая зубная щетка
Руководство пользователя

DR.BEI 音波式電動齒ブラシ
取扱説明書

DR.BEI 음파 전동 칫솔
사용 설명서

使用產品前請仔細閱讀本說明書，並妥善保管

Read the user manual carefully before using and
keep it with care for future reference.

Внимательно ознакомьтесь с руководством пользователя,
прежде чем использовать устройство, и сохраните его для справки.

ご使用前に、この取扱説明書をよくお読みの上、
正しくご使用ください。後も大切に保管してください。

사용전에 사용설명서를 숙지 하시고 잘 보관해 두십시오.

目錄

重要注意事項	1
一、產品介紹	2
二、使用	3
三、基本參數	5
四、排除故障	5
五、售後服務	6
六、環境保護	7

Contents

IMPORTANT SAFEGUARDS	8
I. Introduction	9
II. How to Use	10
III. Specifications	12
IV. Troubleshooting	13
V. After-sales Service	13
VI. Environmental Protection	14

Содержание

Важные примечания	15
I. Знакомство с устройством	16
II. Как использовать устройство	17
III. Технические характеристики	19
IV. Устранение неполадок	20
V. Послепродажное обслуживание	20
VI. Экологичность	21

目次

安全上のご注意	22
一、製品紹介	23
二、使い方	24
三、製品仕様	26
四、Q&A	26

목록

중요한 주의사항	28
1. 제품소개	29
2. 사용	30
3. 제품 사양	32
4. 고장 해결	32
5. 품질보증	33

重要注意事項

⚠ 聲明

首次使用本產品時可能會出現刺癢或者輕微出血的情況，這是因為牙齦還不習慣電動牙刷高頻清潔的方式，建議先使用本產品輕柔模式或敏感型刷頭進行清潔。這種現象一般會在1-2週內停止，如果上述現象超過2週未明顯改善，應停止使用本產品並及時諮詢牙醫。

*警告

1. 牙齒矯正、牙科修補、種植牙等用戶請在牙醫指導下使用；
2. 本產品符合電磁裝置的安全標準。有關任何涉及心臟起搏器或其它植入裝置的問題，請在使用之前諮詢醫生或植入裝置的製造商；
3. 本產品僅設計用於清潔口腔，請勿用作任何其他用途。如有感覺任何不適或疼痛，請停止使用本產品並及時諮詢牙醫。

*重要

1. 使用產品前需要檢查是否有明顯的損壞。如損壞或機器嚴重摔落，請勿使用；
2. 在您連接電源之前，請檢查本地的電源電壓是否與產品所標識的電壓相符；
3. 如果充電底座有任何損壞，請勿使用；
4. 本產品（刷頭、電動刷柄）若有任何破損跡象，請停止使用；
5. 充電底座不可在高熱環境下（如，戶外太陽暴晒）使用；
6. 請勿在泡澡或沐浴時使用牙刷。

*提醒

1. 請勿與他人共用刷頭；
2. 請勿在通電時將電源線纏繞在充電底座上；
3. 請勿在通電時將金屬物體放置在充電底座上；
4. 請勿將旅行收納盒浸入水中或任何液體中，以免進水。

*禁止

1. 請勿將充電底座浸入水中或任何液體中；
2. 清潔之後，請先確認充電底座電源插頭完全乾燥後，再接上電源；
3. 本產品含有內置充電電池，不可更換，請勿將其投入火中加熱，或在高溫處充電、使用或放置；
4. 請勿敲打或跌落本產品，如因碰撞和摔落致本產品受損，請停止使用；
5. 請勿自行改造、拆卸或修理本產品。

一. 產品介紹

感謝您選擇貝醫生作為您的口腔健康護理助手。請按下圖清單所示檢查相關部件是否齊備。

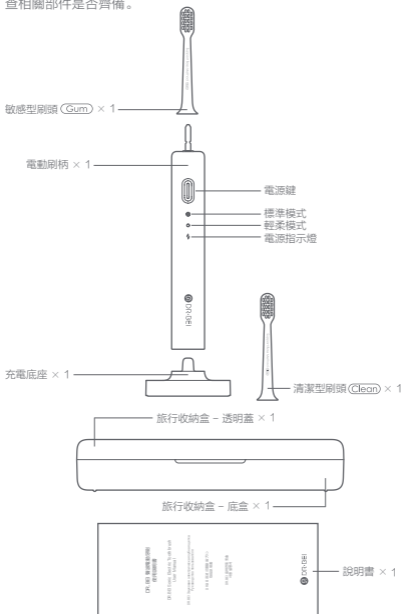

貝醫生為您提供了2種針對不同口腔情況的刷頭。

敏感型刷頭 (Gum)

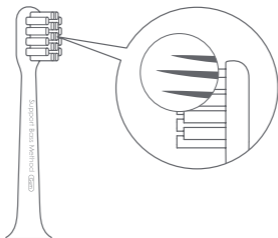

溫馨提示：敏感型刷頭適用於口腔敏感、存在牙齦出血症狀的人群。

清潔型刷頭 (Clean)

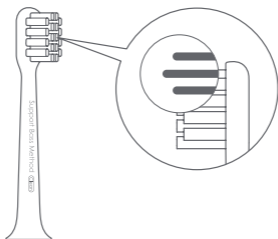

溫馨提示：清潔型刷頭適用於菸漬、茶漬等牙漬較多的人群。

* 上述提示僅供參考，由於個人口腔環境差異較大，請選擇自身實際體驗最佳的刷頭。

二. 使用

溫馨提示

在您首次使用本產品時可能會出現輕微刺癢或出血的情況，這是因為牙齦還不習慣電動牙刷高頻清潔的方式，建議您先使用輕柔模式或敏感型刷頭，並且使用一段時間後再根據需要切換模式。

a. 安裝刷頭

請按下圖細節所示，將刷毛所朝的方向與刷柄^{*}按鍵所朝的方向保持一致，然後進行裝配。

*由於刷柄底部固定在旅行收納盒中，建議先從電源鍵旁邊的扣手位處拿起刷柄，向上取出使之脫離凹槽。

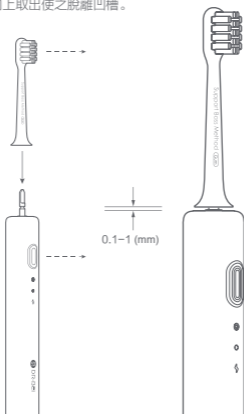

b. 切換模式

開機：按下電源鍵開機。初次開機默認啟動標準模式。

切換模式：開機後5秒內再按一次電源鍵即可切換模式。

記憶模式：使用某一模式超過5秒系統會將此模式記錄為記憶模式，下次開機後默認啟動記憶模式。

關機：使用5秒之後，按電源鍵關機；或使用2分鐘後，設備自動關機。

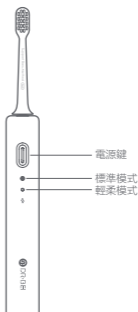

c. 健康刷牙

貝醫生聲波電動牙刷，全面適配美國牙科協會推薦的巴氏刷牙法，能更有效地清潔口腔環境。請參考以下幾點建議，可提高清潔效果：



刷毛與齒面呈斜45°角
更好清除齦溝處牙菌斑



多頻低噪音
無刷磁懸浮聲波馬達



每隔30秒智能換區提醒
短暫停頓時請更換區域



漸強設計防止水沫飛濺
提高口腔清潔舒適度

用戶初次使用時，建議用低於2N的力輕柔地按壓在牙齒上，以2顆牙齒為單位移動，結合30秒智能換區提醒功能，全面清潔牙齒內外側。

d. 充電

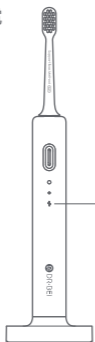

電源指示燈

顯示為綠色，20%–100%電量，請放心使用；

顯示為橙色，10%–20%電量，請及時充電；

顯示為紅色，0%–10%電量，請緊急充電。

充電時電源指示燈為呼吸狀態；

充電達到100%時，電源指示燈為常亮狀態。

* 充電注意事項：

1. 請勿將充電底座浸入水中或任何液體中。
2. 請勿將充電底座置於高溫處充電、使用和放置。
3. 充電底座建議使用符合安全標準5V DC 1A直流輸出的電源適配器。（電源適配器需另行購買）
4. 本產品有充電保護設計，為了不影響電池使用壽命，請勿長時間置於充電底座上充電。
5. 充電時，本產品不能使用。

e. 清潔養護



清洗刷頭並保持通風



全身防水可流水清洗

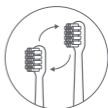

2-3個月更換一次刷頭

三. 基本參數

電動刷柄	產品型號	BET-C01
	額定工作電壓	3.7V DC
	額定功率	2W
	防水等級	IPX7
	充電時間	充滿電需4個小時以上
充電底座	額定輸入	5V DC 1A
生產日期		請見包裝盒背部標籤
產地		中國

四. 排除故障

故障現象	故障原因	解決方法
刷頭無法正確連接動力軸	刷頭插孔處有異物堵塞或動力軸粘連異物； 刷頭不是正品或不配套； 定位方向不正確。	清除異物； 購買正品刷頭； 按提示正確定位。
無法開機	電量過低或用盡或正在充電中。	及時充電或從充電底座上取下刷柄。
刷頭振動弱	刷頭未正確連接或連接不到位； 刷頭和動力軸之間有異物。	正確安裝； 清除異物。
刷柄無法連接充電底座	柄身底部插孔有異物； 插孔處有異物粘連。	清除異物。
連接充電底座後並未顯示為充電狀態	充電底座未正確連接電源。	檢查電源是否連通。
充電無顯示	電量耗盡或過低。	正常充電即可恢復。

五. 售後服務

如果產品出現了「產品性能故障表」中所列的性能故障，請聯繫當地經銷商或售後服務供應商。

貝醫生聲波電動牙刷性能故障表

名稱	性能故障
貝醫生 聲波電動牙刷	開關機失效
	無異物情況下，刷頭無法正確連接動力軸
	刷頭振動異常
	充電狀態下電源指示燈不亮
	無法正常充電

產品保固

本產品保固範圍僅限當地正式授權之經銷商所銷售之機台。請妥善保存購買本產品之發票，未來維修時，需出示購買發票作為依據。

台灣消費者購買商品後，請務必於購買日起7日後至30日內至官網（www.doctorbei.com.tw）上完成產品註冊程序後，始享有一年全機保固服務，註冊時必須上傳標註購買日期之發票。

非保修條例

1. 未經授權的維修、誤用、碰撞、疏忽、濫用、進液、事故、改動、不正確的使用非本產品配件，或撕毀、塗改標貼、防偽標記；
2. 已超過維修/退換貨期限；
3. 因不可抗力造成的損壞；
4. 不符合《貝醫生聲波電動牙刷性能故障表》所列性能故障的情況；
5. 因人為原因導致本產品及其配件產生《貝醫生聲波電動牙刷性能故障表》所列出性能故障。
6. 旅行盒、牙刷頭…屬於耗材系列，不在保固範圍內。
7. 台灣產品未於官網註冊，報修時亦無法提供發票或購買證明者，恕無法提供維修服務。

全球售後服務郵箱：service@doctorbei.com

台灣官方網站：www.doctorbei.com.tw

台灣客服專線：40555088（行動加02）

六. 環境保護

當貝醫生聲波電動牙刷到達使用壽命時，根據所在國家或地區法律法規，可能需要拆除內部的電池回收利用妥善處理。若您無法取出電池，請將產品交給政府指定的回收中心。

IMPORTANT SAFEGUARDS

Statement

First time use may accompany itch or slight bleeding due to the fact that your gum just starts getting used to the high frequency cleaning of electric toothbrush. Kindly suggest begin with Soft Mode or Sensitive Brush Head. Generally speaking, this phenomenon will disappear after 1–2 weeks. If you do not feel any significant improvement after more than 2 weeks, please stop using this product and promptly consult your dentist. This product is not suitable for users that under the age of 6.

*** Tips**

1. Do not share brush head with others.
2. Do not wrap the charging cable around the charging base while charging.
3. Do not put the travel case in water or any liquid.

*** Notes**

1. This product is designed for oral cleansing. Do not use it for any other purpose. If you experience any discomfort or pain, please stop using the product and consult your dentist.
2. Make sure to check this product for any apparent damage before using it. If damaged or dropped, the product should not be used.
3. Before connecting to the power supply, please check whether the local power supply voltage meets the specification of the product.
4. Do not use the product if any damage is found on the charging base.
5. Replace brush head every 3 months.

*** Warnings**

1. Consult your dental professional before use if you once had orthodontic treatment, dental prosthesis or implantation.
2. This product complies with the safety standards for electromagnetic devices. If you have a pacemaker or other implanted device, contact your physician or the device manufacturer before use.
3. This product contains a built-in rechargeable battery. Please keep the product away from flames, and avoid charging, using, or placing it in high temperature.
4. Don't put the charging base in water or other liquid.
5. Make sure the power plug and interface are completely dry before connecting to the power supply.
6. Do not bump or drop the product. If it is damaged due a collision or being dropped, please stop using the product.
7. Do not modify, disassemble or repair the product by yourself.
8. Do not use the product in shower or bath.
9. Do not place metal objects on the charging base.

I. Introduction

Thank you for choosing DR.BEI to assist on your oral health. Please see the list below to check if you have all the accessories.

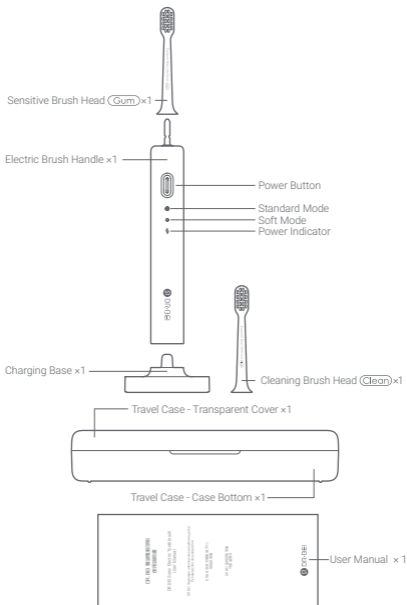

DR.BEI provides you two brush heads for different oral conditions.

Sensitive Brush Head (Gum)

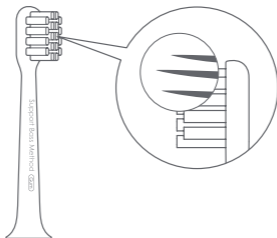

Kind Reminder *: Sensitive brush head for people with oral sensitivity and gingival bleeding.

Cleaning Brush Head (Clean)

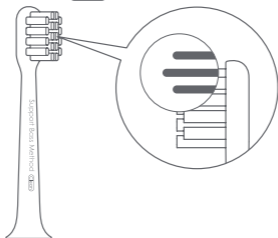

Kind Reminder *: Cleaning brush head is suitable for people with more teeth loss, such as cigarette stains and tea stains.

* Above instructions are only for your reference. Please choose brush head that brings you the most comfort as oral conditions differs a lot from people to people.

II. How to Use

Tip

First time use may accompany itch or slight bleeding due to the fact that your gum just starts getting used to the high frequency cleaning of electric toothbrush. Kindly suggest begin with Soft Mode or Sensitive Brush Head and changes later on your needs.

a. Install Brush Head

Please follow the picture below:

Ensure the bristle point to the heading direction of the button on the handle and then proceed with installation.

Kindly advise that you pick up the handle from the groove beside the power button and remove it from the groove as the bottom of the handle is fixed in travel case.

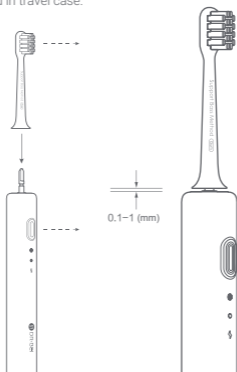

b. Modes Switch

Turn On: Press power button. Default Standard Mode for first boot.

Modes Switch: Press power button again to change modes 5 seconds after power on.

Memory Mode: The system will record the last mode used for more than 5 seconds as Memory Modes and turn to it next time.

Turn Off: Press power button to turn off after at least 5 seconds use or automatically turned off after 2 minutes.

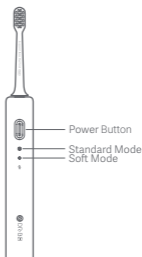

c. How to Brush Teeth

DR.BEI's Sonic Electric Toothbrush enables a better support for Bass method recommended by American Dental Association (ADA) and effective cleaning of plaque in your mouth.

The following suggestions can help to deliver superior cleaning results :



Bristles and teeth forms a 45° angle can better clean the plaque in gingival sulcus.



Dual frequency and low noise Brushless Magnetic Levitation Sonic Motor.



Smart reminder triggered every 30 seconds, please change to another area after a pause.



Gradual increase of vibration, no splashes exerted Improved comfort and cleanness.

Kindly advise that you press the brush against your teeth with a force less than 2N and move at every 2 teeth in your first use. With the 30s smart reminder, you will get a thorough cleaning of both inside and outside of your teeth.

d. Charging

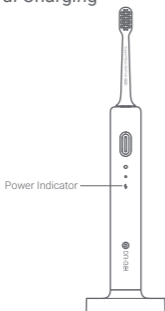

Power Indicator Green: 20%-100% power left, feel free to use.

Power Indicator Orange: 10%-20% power left, please charge as soon as you can.

Power Indicator Red: 0%-10% power left, please charge immediately.

While charging, the power indicator is blinking.

Power indicator will stop flash and stay bright when fully charged.

***CAUTIONS:**

1. Do not immerse the charging base in water or any liquid.
2. Do not use or place charging base in a high temperature environment.
3. Recommend use of power adapter with CE, UL or local safety standard 5V DC 1A output (need to purchase by the user).
4. Charging protection design adopted. Do not charge on the base for too long in order not to hurt the battery use life.
5. Do not use while charging.

e. Cleaning



Clean the brush head and keep it ventilated.



Whole body washable
Able to wash under running water.

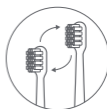

Change brush head every 2-3 months.

III. Specifications

Electric Brush Handle	Product Model	BET-C01
	Rated Voltage	3.7V DC
	Rated Power	2W
	Waterproof Level	IPX7
	Charging Time	At least 4 hours from empty to fully charged.
Charging Base	Rated Input	5V DC 1A
Date of Production		Printed on the package.
Place of Production		China

IV. Troubleshooting

Problems	Reasons	Solutions
Brush head cannot attach to power shaft correctly.	Stuff clog between the brush head and power shaft; Brush head is not genuine or not matched; Incorrect orienting.	Remove the blocking stuff; Purchase genuine brush head recommended by manufacturer; Align the parts correctly according to the instructions.
Cannot power on.	Low power; Product in charging.	Charge the product; Remove brush from the charging base.
Weak brush head vibration.	Incorrect or loose attachment of brush head; Stuff clog between the brush head and power shaft.	Attach correctly; Remove the blocking stuff.
Handle cannot attach to charging base.	Stuff stuck at the bottom of handle;	Remove the blocking stuff.
The brush handle not showing charging status while attaching to the charging base.	The charging base failed to connect to the power supply.	Check the power supply.
Power indicator does not work.	Low power or used up.	Charging correctly will soon restore it correctly.

V. After-sales Service

If malfunction in DR.BEI Sonic Electronic Toothbrush Performance Failure List occurs, contact local authorized distributor or retailers.

DR.BEI Sonic Electronic Toothbrush Performance Failure List

Name	Performance Failure
DR.BEI Sonic Electronic Toothbrush	Cannot turn on or off.
	Brush head cannot connect to power shaft when there is no foreign matter.
	Abnormal vibration of brush head.
	Power indicator does not work.
	Cannot charge the appliance.

WARRANTY EXCLUSIONS

1. Damage caused by unauthorized repair, misuse, collision, neglect, abuse, liquid intake, accidents, alterations or incorrect use of product accessories that is not recommended by the manufacturer, or tear and alter labels or anti-counterfeiting marks.
2. No longer in the validity period of warranty service (repair, refund, replacement).
3. Damage caused by force majeure.
4. Failure to comply with the malfunction listed in DR.BEI Sonic Electronic Toothbrush Performance Failure List.
5. Failure of the product and its accessories in the DR.BEI Sonic Electronic Toothbrush Performance Failure List but caused by users.

VI. Environmental Protection

When DR.BEI Sonic Electric Toothbrush reaches its useful life, you may need to remove the internal batteries and recycle them properly according to national or local laws and regulations. If you are unable to remove the battery, we strongly advise you to take your product to an official collection point designated by government.



EU Declaration of Conformity

We Wuxi Qinghe Xiaobei Technology Co., Ltd., hereby, declares that this equipment is in compliance with the applicable Directives and European Norms, and amendments.

WEEE Disposal and Recycling

Correct Disposal of this product. This marking indicates that this product should not be disposal with other household wastes throughout the EU.

To prevent possible harm to the environment or human health from uncontrolled waste disposal, recycle it responsibly to promote the sustainable reuse of material resources.



To return your used device, please use the return and collection systems or contact the retailer where the product was purchased. They can take this product for environmental safe recycling.

Важные примечания

Заявление

Первое использование данного устройства может сопровождаться зудом или кровоточивостью десен. Это связано с тем, что десны еще не привыкли к высокочастотной чистке электрической зубной щеткой. Начинающим пользователям рекомендуется использовать чистящую головку для чувствительных зубов или режим Soft. Зуд и кровоточивость должны стать менее заметны через 1–2 недели. Если этого не произошло, обратитесь к стоматологу. Этот продукт не предназначен для использования детьми младше 6 лет.

*** Советы**

1. Не позволяйте другим людям использовать вашу чистящую головку.
2. Не обматывайте шнур питания вокруг зарядной станции во время зарядки.
3. Не погружайте дорожный чехол в воду или другую жидкость во избежание ее попадания внутрь корпуса.

*** Примечания**

1. Устройство предназначено для очистки полости рта. Не используйте его для других целей. Если вы испытываете дискомфорт или боль, прекратите использование устройства и обратитесь к стоматологу.
2. Перед использованием продукта убедитесь в отсутствии на нем повреждений; прекратите использование, если продукт упал с большой высоты или был значительно поврежден.
3. Перед зарядкой убедитесь, что напряжение продукта соответствует напряжению местной сети.
4. Не используйте зарядную станцию, если она повреждена.
5. Выполняйте замену чистящей головки каждые 3 месяца или чаще в зависимости от степени износа.

*** Предупреждения**

1. Если вы проходите курс ортодонтического лечения, используете зубные протезы или импланты, проконсультируйтесь со стоматологом о возможности использования устройства.
2. Этот продукт соответствует стандартам безопасности для электромагнитных устройств. Если вы не уверены в совместимости с кардиостимулятором или другими имплантами, проконсультируйтесь с лечащим врачом или производителем устройства перед использованием.
3. Этот продукт использует встроенный аккумулятор, который не подлежит замене. Не сжигайте его и не подвергайте сильному нагреву. Не заряжайте и не используйте устройство при высокой температуре окружающей среды.
4. Не погружайте зарядную станцию в воду или другую жидкость.
5. Перед подключением к источнику питания во время зарядки убедитесь, что вилка питания и интерфейс полностью сухие.
6. Не роняйте и не подвергайте продукт механическим воздействиям. Прекратите использование, если продукт получил механические повреждения или упал с высоты.
7. Не выполняйте самостоятельную модификацию, разборку и ремонт продукта.
8. Не используйте продукт в душе и ванне.
9. Не ставьте металлические объекты на зарядную станцию во время зарядки.

I. Знакомство с устройством

Благодарим за выбор DR.BE1 для поддержания здоровья вашей полости рта. См. ниже, чтобы ознакомиться со списком доступных аксессуаров.

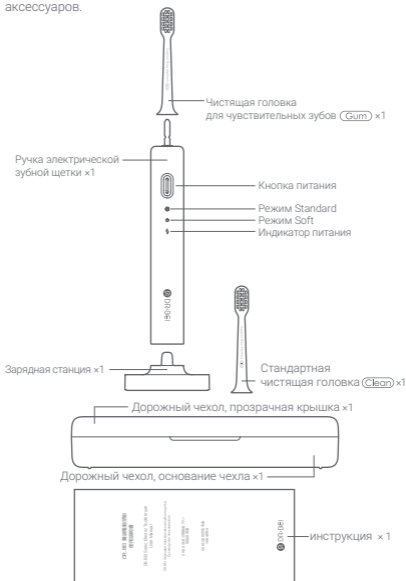

DR.BE1 имеет 2 чистящие головки для различных состояний полости рта.

Чистящая головка для чувствительных зубов (Gum)

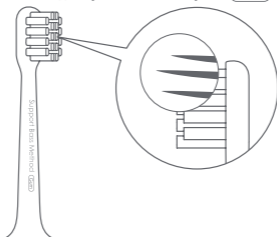

Совет *: Чистящая головка для чувствительных зубов предназначена для людей с чувствительной полостью рта и высокой кровоточивостью десен.



Стандартная чистящая головка (Clean)

Совет *: Очистка чистящей головки необходима для людей с заметным зубным налетом, например от сигарет или чая.

* Инструкции выше приведены исключительно в справочных целях. Выберите чистящую головку, которая обеспечивает максимальный комфорт, поскольку у каждого человека может быть особое состояние полости рта.

II. Как использовать устройство

Совет

Первое использование данного устройства может сопровождаться зудом или кровоточивостью десен. Это связано с тем, что десны еще не привыкли к высокочастотной чистке электрической зубной щеткой. Начинающим пользователям рекомендуется использовать чистящую головку для чувствительных зубов или режим Soft, а затем при необходимости заменить чистящую головку.

а. Установка чистящей головки

Следуйте инструкциям на изображении ниже:

Убедитесь, что щетинки направлены в ту же сторону, что и кнопка на ручке, а затем выполните установку чистящей головки.

Обратите внимание, что если вы возьмете ручку за стержень возле кнопки питания, вы извлечете его из пазов, поскольку нижняя часть ручки закреплена в дорожном чехле.

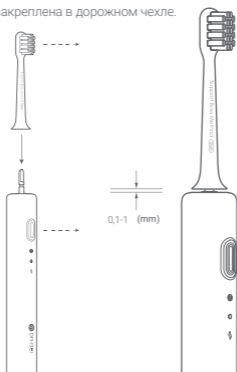

в. Переключение режимов

Включение: нажмите кнопку питания. По умолчанию на щетке выбран режим Standard.

Переключение режима: повторно нажмите кнопку питания через 5 секунд после включения устройства, чтобы изменить режим.

Функция памяти: система запомнит последний режим, который вы использовали в течение более чем 5 секунд, и активирует его при следующем включении устройства.

Отключение: нажмите кнопку питания не раньше, чем через 5 секунд после окончания использования; устройство также отключается через 2 минуты после окончания использования.



с. Как чистить зубы

Звуковая электрическая зубная щетка DR.BE1 поддерживает использование метода Басс, рекомендованной Американской стоматологической ассоциацией (ADA) для эффективного удаления налета в полости рта.

Следующие рекомендации могут помочь вам в достижении эффективной чистки зубов:



Чистите щетинки, направляя щетинки под углом 45°, чтобы эффективнее удалять налет в десневой борозде.



Двойная скорость и низкий уровень шума
Бесщеточный звуковой мотор с магнитным подвесом.



Напоминание после каждых 30 секунд чистки
Перейдите к следующей области чистки после короткого перерыва.



Постепенное нарастание вибрации
Без разбрызгивания
Повышенный комфорт и чистота.

* Рекомендуется давить щеткой на поверхность зубов с усилием не более 2 Н и направлять ее на каждые 2 зуба при первом использовании. Напоминание каждые 30 секунд чистки позволит тщательнее чистить как внутреннюю, так и внешнюю сторону ваших зубов.

д. Зарядка



Индикатор питания горит зеленым:
20–100% заряда, можно использовать.

Индикатор питания горит оранжевым:
10–20% заряда, зарядите при первой возможности.

Индикатор питания горит красным:
0–10% заряда, зарядите перед использованием.

Во время зарядки индикатор питания мигает.

По достижении полного заряда индикатор питания начинает гореть ровным светом.

***Внимание!**

1. Не погружайте зарядную станцию в воду или другую жидкость.
2. Не используйте и не помещайте зарядную станцию в среду с высокой температурой
3. Рекомендуется использовать адаптер питания с электросетью стандартов CE и UL либо местных стандартов (5 В --- 1 А пост. тока) (устанавливается пользователем).
4. Используется конструкция, предназначенная для безопасной зарядки. Не заряжайте устройство на зарядной станции в течение слишком длительного периода времени; это может уменьшить срок службы аккумулятора.
5. Не используйте устройство во время зарядки.

е. Очистка



Очищайте чистящую головку целиком и давайте ей высохнуть



Водонепроницаемый корпус. Можно мыть проточной водой

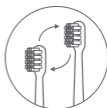

Меняйте чистящую головку раз в 2-3 месяца

III. Технические характеристики

Ручка электрической зубной щетки	Модель продукта	BET-C01
	Номинальное напряжение	3,7В ---
	Номинальная мощность	2Вт
	Класс водостойкости	IPX7
	Время зарядки	Не менее 4 часов для полной зарядки
Зарядная станция	Параметры входного тока	5В --- 1А
Дата производства		См. на упаковке
Место производства		Китай

IV. Устранение неполадок

Проблемы	Причины	Решения
Не удается закрепить на чистящая головка передаточный вал.	Засор в разъеме для чистящей головки; Посторонний предмет попал в передаточный вал; Чистящая головка не рекомендуется производителем или не поддерживается; Неверная ориентация.	Удалите посторонний предмет; Приобретите оригинальную чистящую головку, рекомендованную производителем; Соедините компоненты в соответствии с инструкциями;
Не включается	Низкий заряд, выключено либо заряжается.	Зарядите устройство или снимите зубную щетку с зарядной станции.
Слишком слабая вибрация чистящей головки	Слишком свободное или плотное соединение; Засор между чистящей головкой и передаточным валом.	Установите ее правильным образом; Устраните посторонний предмет.
Ручка не подключается к зарядной станции	Посторонний предмет в нижней части ручки; посторонний предмет в разъеме питания.	Устраните посторонний предмет.
Индикатор питания не показывает статус зарядки при установке на зарядную станцию	Неверное положение вилки в розетке электросети.	Проверьте правильность подключения к электросети.
Индикатор питания не показывает текущий заряд аккумулятора	Низкий или полностью исчерпанный заряд.	При корректной зарядке проблема через некоторое время будет устранена.

V. Послепродажное обслуживание

В случае возникновения неполадки, присутствующей в списке неполадок звуковой электрической зубной щетки DR.BEI, обратитесь к местному авторизованному дистрибьютору или розничному оператору.

Гарантийный срок : Гарантия 1 год

Срок службы : 2 года

Список неполадок звуковой электрической зубной щетки DR.BEI

Наименование	Неполадка
DR.BEI Звуковая электрическая зубная щетка	Не включается / не выключается
	Чистящую головку не удается подсоединить к передаточному валу, хотя посторонние предметы отсутствуют
	Странные вибрации чистящей головки
	Индикатор питания не мигает
	Прибор не заряжается

ИСКЛЮЧЕНИЯ ИЗ ГАРАНТИИ

1. Ущерб, нанесенный самостоятельным ремонтом, неправильным или небрежным использованием, механическим воздействием, попаданием жидкости, несчастным случаем, а также неправильным использованием или недопустимой модификацией аксессуаров к продукту, а также наличие сорванных или измененных этикеток защиты от подделывания.
2. Завершение периода гарантийного обслуживания (ремонта, возврата средств, замены).
3. Ущерб, нанесенный при обстоятельствах непреодолимой силы.
4. Отсутствие неполадки в списке неполадок звуковой электрической зубной щетки DR.BEI.
5. Неполадка имеется в списке неполадок звуковой электрической зубной щетки DR.BEI, но ее появление вызвано действиями пользователя.

Авторизованный дилер: ООО «Рустон»

Поставщик услуг послепродажного обслуживания: ООО «Рустон»

Почтовый ящик: service-RU@ruston.cc

Тел.: 8-800-350-2688

*Эта информация послепродажного обслуживания только для российского рынка.

VI. Экологичность

После окончания жизненного цикла звуковой электрической зубной щетки DR.BEI необходимо извлечь внутренние элементы и утилизировать их должным образом в соответствии с местными законами и иными нормативными документами. Если вы не можете извлечь элемент питания, мы рекомендуем вам отнести продукт в официальный центр утилизации, организованный государством.



安全上のご注意

⚠ 声明

本製品を初めて使用する場合、歯茎はまだ電動歯ブラシに慣れていないため、かゆみや軽度出血を引き起こす場合があります。最初は、ソフトモードまたはケア用ブラシヘッドを使用することをお勧めします。通常、1~2週間以内に止まりますが、上記の現象が2週間を超えて大幅に改善しない場合は、この製品の使用を中止し、すぐに歯科医さんに相談してください。

*警告

1. 矯正歯科治療、修復治療、インプラントなどを受けた方は、歯科医の指導の下で使用してください。
2. 本製品は電磁装置の安全基準に適合しております。
ペースメーカーまたは他のインプラントに関する質問については、使用前に医師またはインプラントの製造元に相談してください。
3. 本製品は口の中の清浄のみに使用します。不快感や痛みを感じる場合は、本製品の使用を中止し、すぐに歯科医に相談してください。

*注意事項

1. 製品を使用する前に、明白な損傷がないか確認してください。損傷している場合、または製品がひどく落ちた場合は使用しないでください。
2. 電源を接続する前に、ご使用の電源電圧が製品の定格電圧に合うことを確認してください。
3. 充電ベースが破損している場合は使用しないでください。
4. 本製品の部品（ブラシヘッド、電動ハンドルなど）に損傷がある場合は、使用を中止してください。
5. 充電ベースは、長く日光に当てる屋外などの高温場所では使用しないでください。
6. 入浴中またはシャワー中に電動歯ブラシを使用しないでください。

*ご注意

1. ブラシヘッドを他の方と共有しないでください。
2. 電源中は、充電ベースに電源コードを巻き付けしないでください。
3. 電源中は、金属物を充電ベースに置かないでください。
4. 水が入らないように、旅行用収納ボックスを水などの液体に浸さないでください。

*禁止事項

1. 充電ベースを水などの液体に浸さないでください。
2. 製品を清潔した後、充電ベースの電源プラグが完全に乾いていることを確認してから、電源を接続してください。
3. 本製品には充電式のバッテリーが内蔵されており、交換することができません。火の中に入れて、高温場所で充電したり、使用したり、放置したりしないでください。
4. 製品をノックしたり落としたりしないでください。衝突や落下により製品が壊れた場合は、使用を中止してください。
5. 本製品を勝手に分解したり修理をしないでください。その他、改造はしないでください。

一. 製品紹介

本製品をお買い上げいただきありがとうございます。以下の図に示すように、必要な部品が使用できることを確認してください。

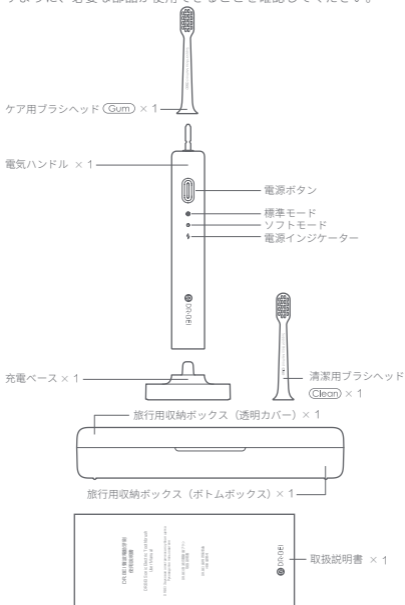

2種類のブラシヘッドが付属されます

ケア用ブラシヘッド (Gum)

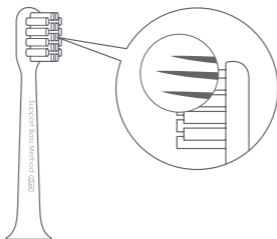

ヒント*: ケア用ブラシヘッドは敏感な方または歯茎に出血しやすい方にお勧めです。

清潔用ブラシヘッド (Clean)

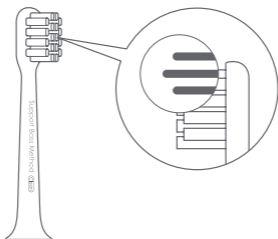

ヒント^{*}: 清潔用ブラシヘッドは、煙のしみ、お茶のしみなどの困りがある方にお勧めです。

^{*}個人の口腔環境はかなり異なるため、用途やお好みに合わせて使い分けることができます。

二. 使い方

ヒント

製品を初めて使用する場合、歯茎はまだ電動歯ブラシに慣れていないため、かゆみや軽度出血を引き起こす場合があります。まずソフトモードまたはケア用ブラシヘッドを使用し、後はご必要に応じてモードを切り替えることをお勧めします。

a. ブラシヘッドを取り付ける

以下のように、ブラシの向きをハンドルボタンの向きに一致してから取り付け始めます。

^{*}ハンドルの底部は旅行用収納ボックスに固定されているため、最初は電源ボタンの隣のバックル位置からハンドルを取り上げると、取り出して溝から外すことをお勧めします。

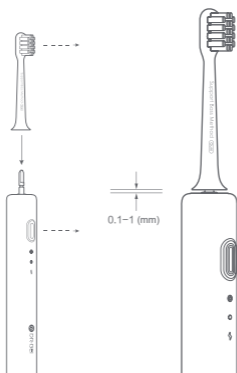

b. モードを切り替える

電源オン: 電源ボタンを押してオンにします。
初回起動時はデフォルトで標準モードになります。

モードの切り替え: スイッチオンしてから5秒以内に二度と電源ボタンを押すと、モードが切り替えます。

メモリモード: 同じモードが5秒以上使用されると、システムはこのモードをメモリモードとして記録します。次回でスイッチオン時は、デフォルト設定でメモリモードが自動的に起動します。

シャットダウン: 5秒使用した後、電源ボタンを押して電源をオフにします。または2分後で（マッサージモード: 3分後）、製品は自動的にシャットダウンします。



c. 健康的なブラッシング

この音波式電動歯ブラシは、米国歯科医師会がお勧めのBassブラッシング法に適合するため、口の中をより効果的にきれいにすることができます。クリーニング効果を改善するには、以下の文字を参照してください。



電動歯ブラシは歯に対して45度が適切
歯と歯茎の間の汚れや歯垢を効果的に取る



30秒ごとに歯を変更
するタイマー機能が搭載
振動中止の時、他の歯に動かし



多周波低騒音
音波式



パワーは強くなる段階設計で、
水の飛散を防ぐことができます
口の清潔さを改善します

初心者は2N未満の力で、電動歯ブラシを歯に優しく押すと、2歯単位で動かします。30秒間のオートタイマー機能を組み合わせて、歯の内側と外側を完全に清浄することができます。

d. 充電



電源インジケータ

緑色のライト: 20%~100%バッテリー残量、
お気軽にご利用ください;

橙色のライト: 10%~20%バッテリー残量、
時間内に充電してください;

赤色のライト: 0%~10%バッテリー残量、
早急に充電してください。

充電中、電源インジケータライトは呼吸の
ようにゆっくり点滅状態です;

フル充電時、電源インジケータは点灯状態です。

充電に関する注意事項:

1. 充電ベースを水などの液体に浸さないでください。
2. 充電ベースを高温場所で充電したり、使用したり、放置したりしないでください。
3. 充電ベースでは安全基準に適合した5V \equiv 1A DCアダプターをお勧めです。「DCアダプターは別途購入する必要があります」
4. 本製品は充電保護機能が実装されています。バッテリーの寿命に影響を与えないように、充電ベースで長時間充電しないでください。
5. この製品は充電中には使用できません。

e. 清潔とメンテナンス



使用後はブラシヘッドを清潔
換気の良い場所に置く



電動ブラシ全身は防水機能搭載
流れ水で清潔することができる

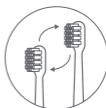

2~3ヶ月ごとに
ブラシヘッドを交換する

三. 製品仕様

電動 ブラシハンドル	製品番号	BET-C01
	定格電圧	3.7V \equiv
	定格パワー	2W
	防水レベル	IPX7
	充電時間	4時間
充電ベース	入力パラメータ	5V \equiv 1A
生産日		梱包の裏ラベルをご覧ください
生産地		中国

四. Q&A

故障	故障原因	解決方法
ブラシヘッドをパワーシャフトに正しく接続できません	ジャックに異物が詰まっています; パワーシャフトは異物に付着します; ブラシヘッドが純正品ではないか、又は電動歯ブラシに合いませんか; 向きが正しくありません。	異物を除去します; 純正品のブラシヘッドを購入してください; 提示に従って正しく配置します。
起動できません	バッテリー残量が少なすぎるか、切れるか、又は充電中か	時間内に充電します。又は充電ベースからハンドルを取り外します。
ブラシヘッドの振動が弱い	ブラシヘッドが正しく接続されていないか、又は適切に接続されていませんか; ブラシヘッドとパワーシャフトの間に異物があります。	正しく取り付けてください; 異物を取り除きます。

故障	故障原因	解決方法
ブラシハンドルを充電ベースに接続することはできません	ハンドル本体の下部には異物があります； ジャックに異物が付着しています。	異物を取り除きます。
充電ベースを接続した後、充電しているようには見えません	プラグが電源に正しく接続されていません。	電源が接続されていることを確認してください。
充電中は表示されません	バッテリー残量が切れるか、残量が少なすぎますか。	充電してください。

중요한 주의사항

⚠ 설명

본 제품 첫 사용 시에는 가려움증 또는 출혈이 나타날 수 있습니다. 이는 잇몸이 진동 칫솔의 고주파 세척 방식에 적응을 하지 못하여 나타는 현상으로 처음에는 소프트 모드로 사용하거나 민감형 칫솔모 사용을 권장합니다. 해당 현상은 일반적으로 1~2주 내로 사라지며 2주가 지나도 나아지지 않을 경우 본 제품 사용을 중지하시고 치과 전문의와 상담해 주세요.

* 설명

1. 치아 교정, 치과 보철, 임플란트 등을 하고 있는 경우 치과 전문의의 지도에 따라 사용하여 주십시오.
2. 본 제품은 KC 기준에 적합한 상품입니다. 심장박동기 및 기타 이식 장치를 삽입한 경우, 본 제품 사용 전 의사 또는 이식장치 제조업체와 상담하여 주십시오.
3. 본 제품은 구강 청결을 위해 설계된 제품으로 기타 용도로서의 사용을 금합니다. 사용 시 불편함이나 통증이 있는 경우 본 제품 사용을 중지하시고 의사와 상담하여 주십시오.

* 금지

1. 충전도크를 물이나 액체에 넣지 마십시오.
2. 충전도크를 세척한 후에는 완전히 마른 후 전원을 연결해 주십시오.
3. 본 제품에는 충전 배터리가 내장되어 있으며 교환할 수 없습니다. 배터리를 불에 넣거나 고온 환경에서 충전 및 사용, 보관하지 마십시오.
4. 본 제품에 충격을 가하거나 떨어뜨리지 마십시오. 본 제품에 충격이 가해졌거나 떨어져 파손된 경우 사용을 중단하십시오.
5. 본 제품을 개조, 분해, 수리하지 마십시오.

* 중요

1. 사용 전 눈에 띄는 파손이 없는지 살펴본 후 사용하여 주십시오. 파손되었거나 심각하게 떨어뜨린 경우 사용하지 마십시오.
2. 전원 연결 전 접지 전원 전압이 본 제품에 표시된 전압과 부합하는지 확인하여 주십시오.
3. 충전 도크가 파손된 경우 사용하지 마십시오.
4. 본 제품(칫솔모, 전동 손잡이)에 파손 흔적이 있는 경우 사용하지 마십시오.
5. 충전 도크를 고온 환경에서(예: 야외 직사광선) 사용하지 마십시오.
6. 반신욕 또는 샤워시 사용하지 마십시오.

* 경고

1. 타인과 칫솔모를 함께 사용하지 마십시오.
2. 전원이 연결되었을 때에는 전원선을 충전 도크에 감아두지 마십시오.
3. 전원이 연결되었을 때에는 금속물체를 충전도크 위에 놓아두지 마십시오.
4. 여행용 케이스를 물이나 액체에 넣지 마십시오. 물이 들어갈 수 있습니다.

1. 제품소개

구강 건강 케어 비서로 닥터베이를 선택해 주셔서 감사합니다.
다음 그림 리스트를 보고 부품들이 모두 있는지 확인해 주세요.

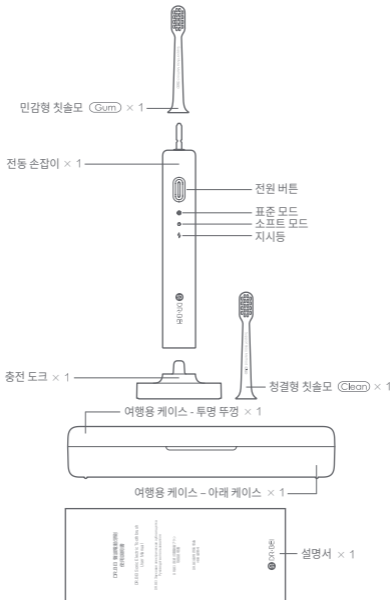

닥터베이는 구강 유형에 따라 2가지 타입의 칫솔모를 제공합니다.

민감형 칫솔모 (Gum)

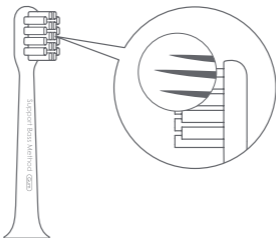

안내: 민감형 칫솔모는 구강이 민감하고 잇몸에 출혈 증상이 있는 분에게 적합합니다.

청결형 칫솔모 (Clean)

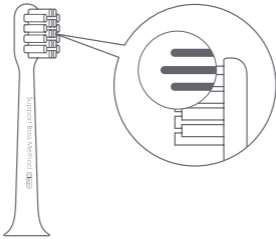

안내: 청결형 칫솔모는 담배 및 차 등의 치석이 비교적 많은 분에게 적합합니다.

* 상기 안내는 참고용으로 개인의 구강 상태가 상이함에 따라 실제 자신에게 가장 적합한 칫솔모를 사용해 주세요.

2. 사용

안내

본 제품 첫 사용시에는 가려움증 또는 출혈이 나타날 수 있습니다. 이는 잇몸이 진동 칫솔의 고주파 세척 방식에 적응을 하지 못하여 나타나는 현상으로 처음에는 부드러운 모드로 사용하거나 민감형 칫솔모 사용을 권장하며 이후 일정 시간이 지난 후 필요에 따라 모드를 변경하여 사용하세요.

a. 칫솔모 넣기

다음 그림을 자세히 살펴보고 칫솔모의 방향과 손잡이버튼의 방향을 일치시킨 후 장착하여 주세요.

* 손잡이 하부는 여행 케이스에 고정되어 있으므로 먼저 전원 버튼 옆에 있는 잡는 부위에서 위로 들어 올려 고정부에서 손잡이를 뺍니다.

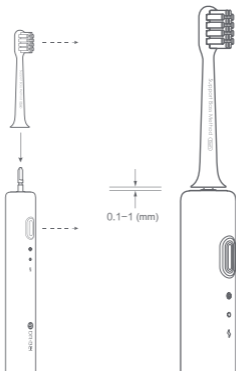

b. 모드 전환

켜기: 전원 버튼을 누르면 전원이 켜집니다.

첫 사용 시 전원을 켜면 표준모드로 시작됩니다.

모드 전환: 전원이 켜진 후 5초 이내에 다시 전원 버튼을 누르면 모드를 바꿀 수 있습니다.

모드 기억: 모드를 사용하고 5초 이상이 되면 시스템은 해당 모드를 기억하고 다음 번 전원을 켤 때 기억된 모드가 작동됩니다.

끄기: 5초 사용 후 전원 버튼을 누르면 전원이 꺼지며, 사용 후 2분이 지나면 자동으로 전원이 꺼집니다.



c. 건강한 양치질

닥터베이음파 전동 칫솔은 미국 치과협회가 권장하는 파스퇴르 양치법을 적용하여 입안을 더욱 효과적으로 깨끗하게 만들어 줍니다. 다음의 권장사항을 참고하시면 양치 효과를 더욱 높일 수 있습니다.



칫솔모와 치아면이 45°가 되도록 기울여 주면 잇몸 사이의 플라그를 더욱 효과적으로 제거할 수 있습니다



30초 스마트 알림으로 잠시 멈출 때 양치 부위를 바꿔주세요



2채널로 적은 소음 브러시리스 자기부상 음파 모터 장착



점차 강해지도록 설계하여 거품 날힘을 방지하여 입안이 더욱 쾌적하도록 만들어 줍니다

처음 사용 시 2N 이하의 힘으로 부드럽게 치아에 데고 치아 2개 간격으로 이동시켜 주시기를 권장합니다.

30초 스마트 알림 기능으로 치아의 바깥쪽과 안쪽 모두를 깨끗하게 해 줍니다.

d. 충전



지시등

녹색 표시 : 배터리 20~100% 상태, 안심하고 사용

주황색 표시 : 배터리 10~20% 상태, 즉시 충전 필요

빨간색 표시 : 배터리 0~10% 상태, 긴급 충전 필요

충전 시 전원 램프는 깜빡이며 충전 완료 후에는 램프가 켜져 있습니다.

충전 주의사항:

1. 충전 도크를 물 또는 액체에 넣지 마십시오.
2. 충전 도크를 고온 환경에서 충전 및 사용, 보관하지 마십시오.
3. 충전 도크에는 “KC” 표준에 적합한 5V $\overline{\text{---}}$ 1A 직류 출력 전원 어댑터 사용을 권장합니다. (전원 어댑터 별매)
4. 본 제품에는 충전 보호 설계가 되어 있습니다. 배터리 사용 수명에 영향을 미치지 않도록 장시간 동안 충전 도크에서 충전시키지 마십시오.
5. 충전 시 본 제품을 사용할 수 없습니다

e. 청결 유지



칫솔모를 깨끗이 닦고
통풍 환경을
유지시켜 줍니다.



전면 방수로
흐르는 물에
닦을 수 있습니다.

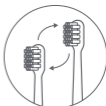

칫솔모는 2~3개월마다
교환하여 주세요.

3. 제품 사양

전동 손잡이	제품 모델	BET-C01
	정격 전압	3.7V $\overline{\text{---}}$
	정격 출력	2W
	방수 등급	IPX7
	충전 시간	완충시 4시간 소요
충전 도크		5V $\overline{\text{---}}$ 1A
제조년월		별도표기
제조국		중국

4. 고장 해결

고장 현상	고장 원인	해결 방법
칫솔모를 정확하게 동력축과 연결할 수 없어요.	칫솔모 삽입구에 이물질이 낀 경우 동력 축에 이물질이 낀 경우 칫솔모가 정품이 아니거나 모델이 맞지 않는 경우 위치 방향이 부정확한 경우	이물질을 제거해 주세요. 정품 칫솔모를 구매해 주세요. 안내에 따라 정확한 위치에 끼워주세요.
전원이 켜지지 않아요.	배터리가 매우 부족하거나 0% 이거나 충전인 경우	즉시 충전하거나 충전 도크에서 칫솔을 빼 주세요.
칫솔모 진동이 약해요.	칫솔모가 정확히 연결되지 않았거나 연결 위치가 잘못된 경우 칫솔모와 동력축 사이에 이물질이 낀 경우	정확하게 끼워 주세요. 이물질을 제거해 주세요.

고장 현상	고장 원인	해결 방법
칫솔을 충전도크에 연결할 수 없어요.	손잡이 하부 삽입구에 이물질이 낀 경우 삽입구에 이물질이 낀 경우	이물질을 제거해 주세요.
충전도크에 연결한 후 충전 상태가 되지 않아요.	플러그가 전원에 정확하게 연결되어 있지 않은 경우	전원이 연결되었는지 확인해 주세요.
충전 상태가 표시되지 않아요.	배터리를 모두 소모하였거나 너무 낮은 경우	정상 충전되면 회복됩니다.

5. 품질보증

서비스 내용은 다음과 같습니다.

제품 보증 정책

1. 상품 수령일로부터 10일 이내 본 제품에 <제품 성능 고장표>에 기재된 성능 고장이 발생될 경우 여우미 A/S센터의 검증 확인을 거쳐 구매처로부터 무료 교환 및 환불이 가능합니다.
2. 상품 수령일로부터 10일 이후 ~ 6개월 이내 <제품 성능 고장표>에 기재된 고장이 발생할 경우 여우미 A/S센터에서 수리 또는 교환을 받을 수 있습니다.
3. [닥터베이 음파 전동 칫솔] 무상 AS 보증기간 : 6개월

닥터베이 음파 전동 칫솔 기능 고장 리스트

명칭	기능 고장
닥터베이 음파 전동 칫솔	전원 버튼 고장
	이물질이 없는데 칫솔모를 동력축에 연결할 수 없음
	칫솔모 진동 이상
	충전 중 전원 램프에 불이 들어오지 않음
	정상적으로 충전할 수 없음

미보증 조항

1. 구입 영수증이 없거나, 품질 보증기간이 만료된 경우
2. 상품 사용 설명서 내용에 따라 사용, 유지, 보관하지 않아 발생한 손상의 경우
3. 화재, 홍수, 낙뢰 등 천재지변 및 침수로 인한 손상의 경우
4. 제품 사용 중 발생하는 정상적인 탈색 및 마모의 경우
5. 사용자의 부주의로 인한 파손 및 임의 개조한 경우
6. 당사 공식 서비스센터가 아닌 곳에서 수리하여 고장이 발생한 경우
7. 소모성 부품의 경우 보증제외 함

※ 주의: 운송과정에서 사용하는 운송박스는 제품의 안전한 운송을 보장하는 것입니다. 따라서 제품 수취일로부터 최소 10일간은 해당 포장 박스를 버리지 말고 보관하시기를 권장합니다.

제조업체 : Wuxi Qinghe Xiaobei Technology Co., Ltd.

수입/판매원 : 주식회사 여우미

온라인 문의 : <http://www.youmi.kr>

고객센터 : 1899-9966(#0)

製造商：無錫青禾小貝科技有限公司
地址：無錫市濱湖區五二零大廈2號樓十一層1106室
官方網站：www.doctorbei.com

Manufacturer: Wuxi Qinghe Xiaobei Technology Co., Ltd.
Address: Room 1106, 11th Floor, NO.2 of Building 530,
Binhu District, Wuxi City, Jiangsu, P.R. China
After-sales Service: service@doctorbei.com

Производители: Wuxi Qinghe Xiaobei Technology Co., Ltd.
Адрес: Room 1106, 11th Floor, NO.2 of Building 530,
Binhu District, Wuxi City, Jiangsu, Китай
почтовый ящик: service@doctorbei.com

メーカー：Wuxi Qinghe Xiaobei Technology Co., Ltd.
アドレス：Room 1106, 11th Floor, NO.2 of Building 530,
Binhu District, Wuxi City, Jiangsu, P.R. China
カスタマーサービス：service@doctorbei.com

제조업체：Wuxi Qinghe Xiaobei Technology Co., Ltd.
주소：Room 1106, 11th Floor, NO.2 of Building 530,
Binhu District, Wuxi City, Jiangsu, P.R. China
이메일：service@doctorbei.com

了解更多貝醫生產品信息請查詢官方網站：

For more information please go to DR.BEI official website:

Для получения дополнительной информации перейдите
на официальный сайт DR.BEI:

詳細については、をご覧ください：

자세한 내용은 공식 홈페이지를 통해 확인할 수 있다:

www.doctorbei.com



Scan to connect and
discover more on Facebook.

