

Руководство по эксплуатации  
электровелосипеда  
HIMO C26 Electric Assisted Bicycle

Благодарим Вас за выбор электровелосипеда **НИМО C26!**

Перед началом эксплуатации, пожалуйста, внимательно ознакомьтесь с настоящим руководством.

## Обзор продукта

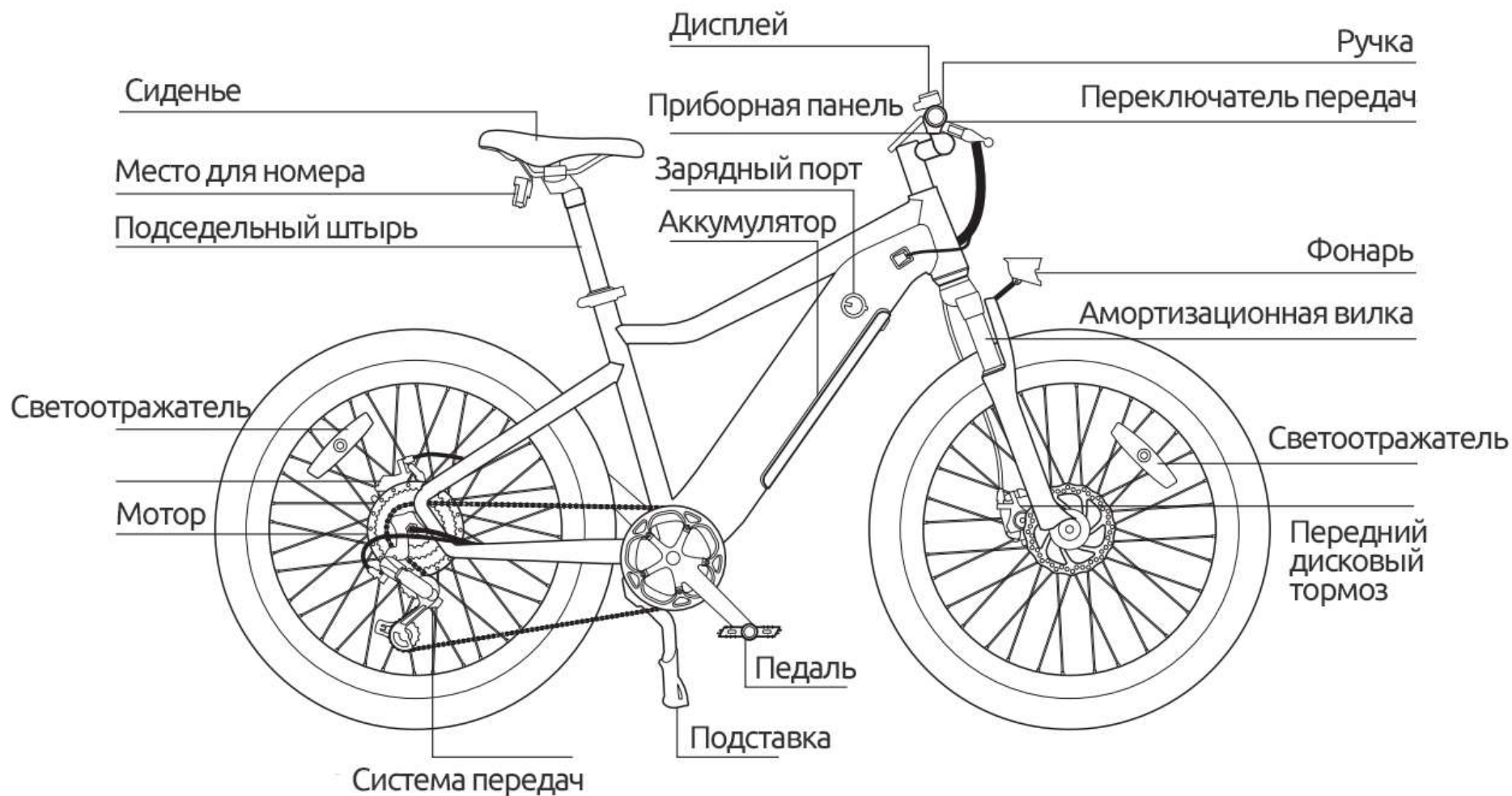

**Примечание:** Технические характеристики и внешний вид товара могут отличаться, приоритетную силу имеет реальный продукт.

## Эксплуатация

### Установка батареи

1. Установите ключ и поверните в открытое положение, после этого установите нижнюю часть батареи в корпус, и медленно вставьте её в паз до механического звука, обозначающего правильность установки.

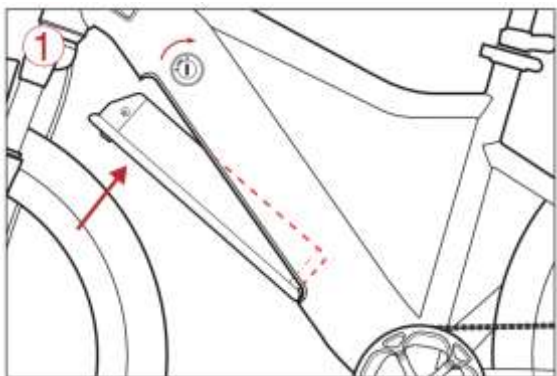

2. Затяните предохранительный фиксатор аккумулятора

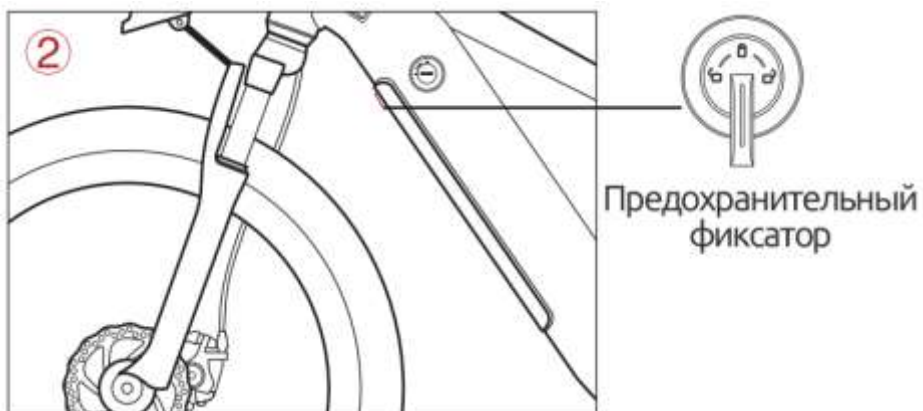

3. Вставьте ключ и переведите в положение “Закрыто (Lock)” замок аккумулятора.

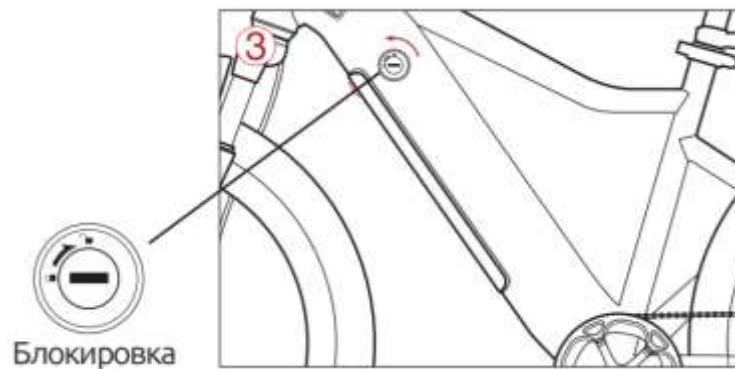

### Замена батареи

Вставьте ключ, и поверните его в открытое положение. Крепко удерживайте батарею рукой и ослабьте предохранительный фиксатор аккумулятора, после этого аккуратно опустите руку с батареей. Будьте аккуратны и удерживайте аккумулятор во избежание падения батареи.

**Примечание:** Поверните переднее колесо для создания большего зазора при замене аккумулятора.

## Зарядка батареи

### Ежедневная зарядка

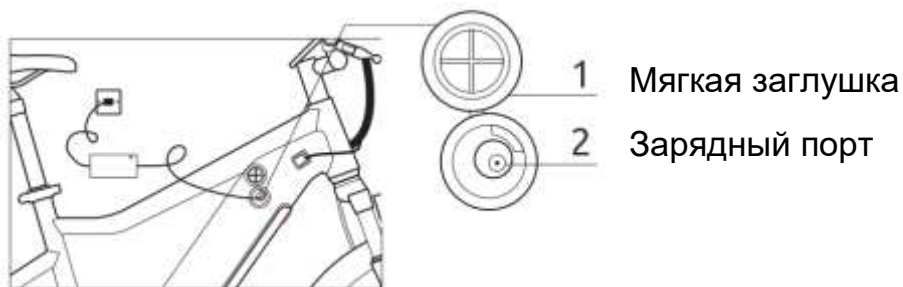

- Вставьте контакт зарядки в батарею, после этого подключите зарядное устройство к розетке.
- Во время зарядки индикация заряда происходит с помощью LED индикатора: красный - зарядка в процессе, зелёная - батарея полностью заряжена.
- Отключите зарядный блок от розетки после окончания зарядки.
- При зарядке аккумулятора в велосипеде, предварительно выключите велосипед.

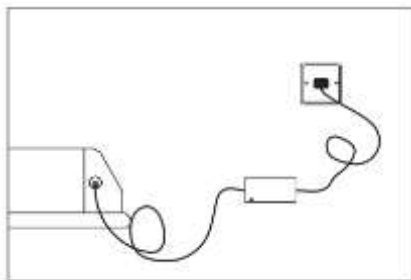

### Зарядное устройство

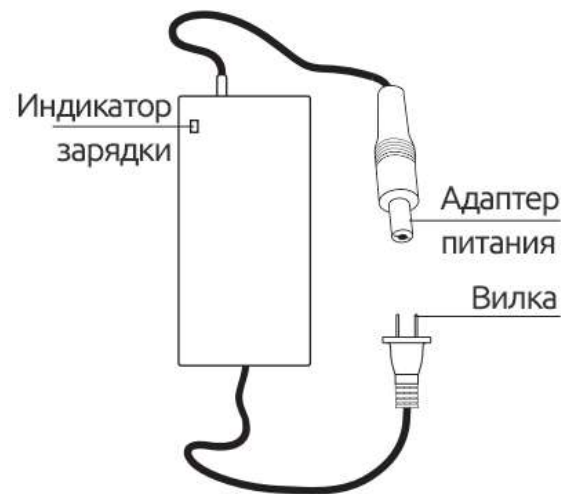

### Проверка состояния батареи

После запуска велосипеда, вы можете нажать на кнопку питания, чтобы увидеть заряд батареи.

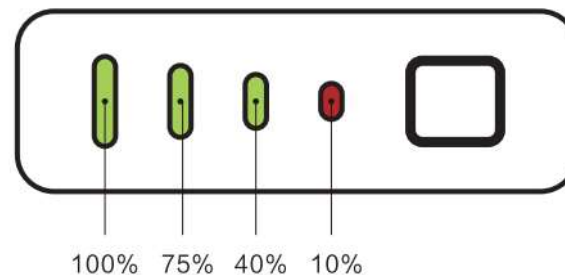

## Дисплей и переключение режимов работы

### Обзор дисплея

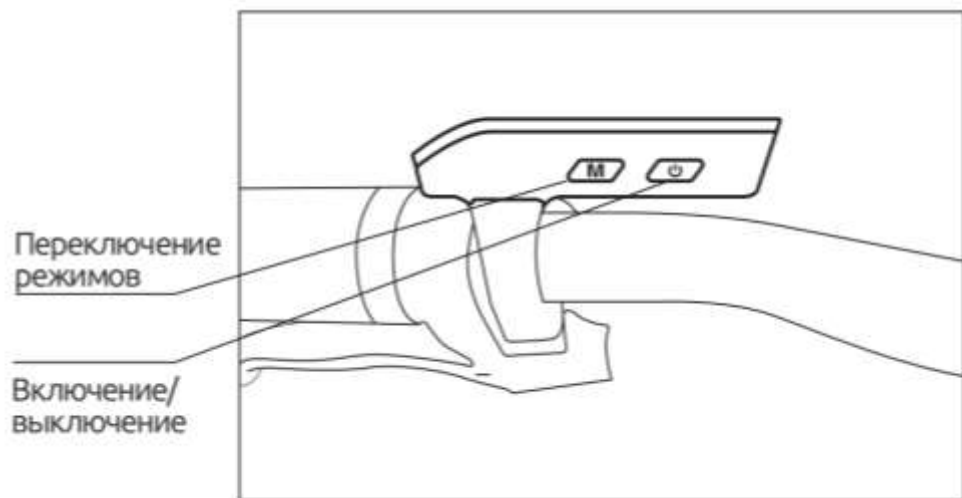

## Управление

### Помощь мотора



- Нажмите и удерживайте около 3 секунд кнопку включения  $\text{⏻}$ .
- Первый режим по умолчанию «ЭКО».
- Минимальная скорость начала помощи электромотора составляет 5 км/час

### Обычная езда



- Нажмите и удерживайте около 3 секунд кнопку включения  $\text{⏻}$ .
- Педальте.

### Езда на электромоторе



- Нажмите “+” для переключения на режим средней мощности;
- Нажмите “+” для переключения на режим высокой мощности;

**Примечание:** работа электромотора включается после достижения скорости 5 км/ч.

## Управление

### Режим парковки



- Включите устройство
- Нажмите и удерживайте “-” 3 секунды до появления обозначения “P”
- Припаркуйтесь

### Включение фар

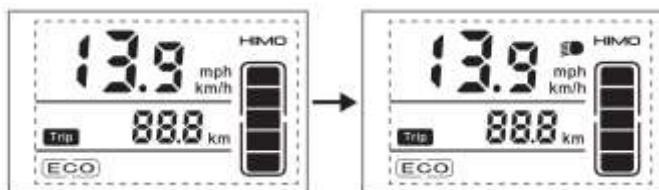

- Нажмите и удерживайте “+” в течение 3 секунд для включения фар. Нажмите и удерживайте “+” в течение 3 секунд для выключения фар.

### Переключение одометра

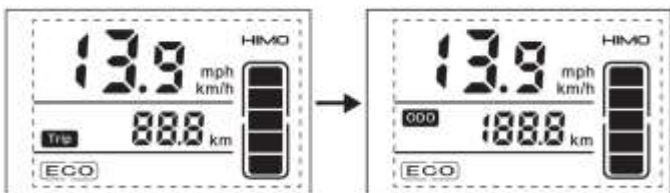

- Запустите устройство
- Нажмите и удерживайте “M” для переключения между режимами одометра: поездка или общий.

## Обслуживание задней фары

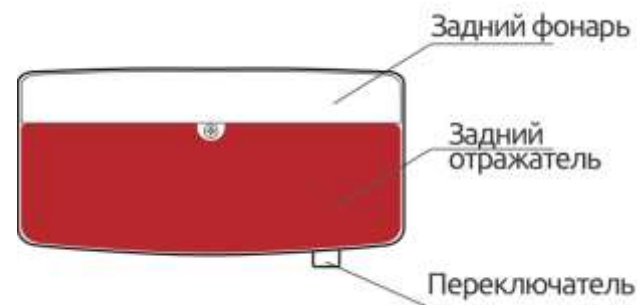

Задний фонарь разработан как независимое устройство, для его включения нажмите переключатель.

### Замена батареек задней фары

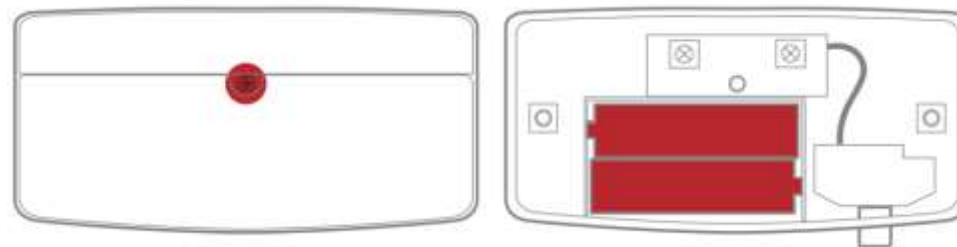

- Подготовьте батарейки и отвертку
- Открутите болт крепления, и снимите крышку задней фары и замените батарейки
- Верните заднюю крышку на место, до щелчка. После закрутите болт фиксатор.



## Настройка демпфирования

### Настройка работы демпфирования вилки

#### 1. Открытое положение

Вилка работает на полный ход для предотвращения сильных ударов и компонентов велосипеда.

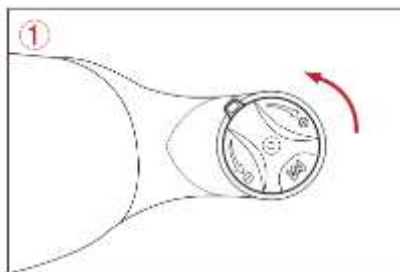

#### 2. Закрытое положение

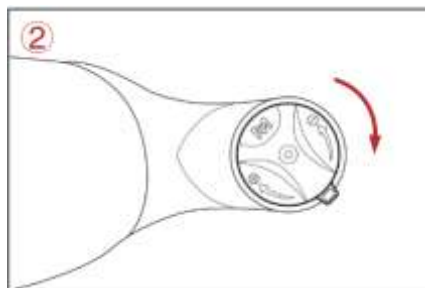

Необходимо для долгих прямых участков или подъёмов вверх.

#### 3. Вы можете настроить

жесткость вилки в зависимости от условий поездки. Удобная настройка для любого типа дороги или водителя.

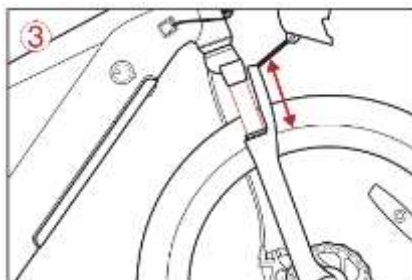

## Переключатель скоростей



Положение переключателя	Тяга	Скорость
1 - 3	Легкая	Низкая
4 - 5	Средняя	Средняя
6 - 7	Сильная	Высокая

Для ускорения следует начинать движение с низкой скорости, постепенно переключаясь на более высокую.

- При движении в горку возможно снижение скорости, для поддержания тяги следует переключиться на пониженную передачу;
- При попутном ветре возможно увеличение скорости, для поддержания тяги следует переключиться на повышенную передачу.

## Подготовка перед поездкой

Перед поездкой проведите проверку, убедитесь, что:

- Питание и свет работают исправно;
- Передний и задний тормоз работают исправно;
- Руль, переднее и заднее колесо не имеют люфтов;
- Давление в шинах нормальное;
- На отражателях нет грязи или повреждений;

1) При движении по велодорожке максимальная скорость не должна превышать 15 км/ч. При движении по дороге общего пользования без велодорожки необходимо придерживаться правой стороны крайней правой полосы;

2) Во избежание травм не следует передавать велосипед лицам, не умеющим им управлять;

3) Перевозить пассажиров или грузы следует в строгом соответствии с правилами дорожного движения;

4) При движении в условиях осадков увеличивается тормозной путь транспортного средства, поэтому следует проявлять особую осторожность и двигаться на низкой скорости. При грозовом дожде и неблагоприятных погодных условиях следует избегать использования транспортного средства;

5) Перед началом поездки следует убедиться в исправности тормозной системы, а также очистить отражатели от грязи.

## Безопасность эксплуатации продукта

Пожалуйста, строго соблюдайте правила дорожного движения.

• Перед поездкой подготовьте шлем и необходимую защитную экипировку, а также уделите внимание безопасности движения;

• Не допускается движение с одной рукой на руле или без рук;

• Не допускается остановка и стоянка возле входов и выходов зданий, пожарных лестниц, проходов и запасных выходов;

• Не следует останавливать или заряжать велосипед в жилых зданиях. Во время зарядки велосипед следует держать вдали от легковоспламеняющихся предметов и жидкостей. Зарядку следует производить в течение определенного времени, не допускается чрезмерно длительная зарядка;

• Уделяйте особое внимание обращению с аккумулятором.

Старый или изношенный аккумулятор ни в коем случае не следует разбирать самостоятельно, его утилизацию должны производить специализированные организации;

• Используйте только оригинальное зарядное устройство от производителя в соответствии с правилами зарядки;

• При регулировке сиденья не следует выдвигать седло за ограничительную отметку безопасности.



## Условия эксплуатации

Оптимальная температура эксплуатации: 10-45°C;

В условиях низкой температуры возможно изменение ёмкости аккумулятора на неопределенную величину:

При -10°C ёмкость составляет примерно 70% от номинальной, при 0°C ёмкость составляет примерно 85% от номинальной, при 25°C ёмкость составляет примерно 100% от номинальной.

В случае возникновения неприятного запаха от аккумулятора, нагрева, деформации или иной аномальной ситуации следует незамедлительно прекратить его использование, извлечь его из велосипеда и передать в сервисный центр.

## Предупреждение

Аккумулятор не может быть отремонтирован пользователем. В случае неполадок для ремонта следует обратиться в сервисный центр.

Самостоятельный разбор аккумулятора ведет к аннуляции гарантийной политики, а также может вызвать нагрев, выделение дыма, возгорание или взрыв.

## Условия эксплуатации аккумулятора

- Для зарядки аккумулятора следует использовать оригинальное зарядное устройство, не следует использовать зарядные устройства других производителей;
- Зарядку аккумулятора следует производить при температуре окружающего воздуха 10-40°C вдали от легковоспламеняющихся предметов и в вентилируемом месте;
- Продолжительность зарядки аккумулятора не должна превышать 12 часов. Чрезмерный заряд негативно влияет на срок службы и безопасность хранения аккумулятора;
- В начале зарядка идет с относительно высокой скоростью, постепенно скорость зарядки снижается. Это нормальное явление, обусловленное программой обеспечения безопасности аккумулятора при зарядке;
- При зарядке в зимнее время в условиях температуры ниже 0°C аккумулятор прекращает зарядку. Это нормальное явление. Для зарядки аккумулятор следует поместить в среду с оптимальной температурой;
- Во время зарядки возможен нагрев поверхности зарядного устройства, это нормальное явление, не влияющее на эксплуатацию. Во избежание ожогов следует проявлять осторожность.

## Условия хранения

- При установке в велосипеде аккумулятор постепенно теряет собственный заряд, поэтому снижение заряда при длительном неиспользовании является нормальным явлением;
- Хранить аккумулятор следует при температуре 0-25°C, ни в коем случае не допускается хранение аккумулятора при температуре выше 45°C, в противном случае возможно необратимое уменьшение его емкости;
- В случае длительного неиспользования велосипеда аккумулятор следует извлечь и хранить отдельно, а также регулярно подзаряжать. В противном случае аккумулятор может полностью разрядиться, что приведет к его необратимым повреждениям, на которые не распространяется гарантийная политика;
- Оптимальный уровень заряда для хранения аккумулятора - 50%, длительное хранение при заряде ниже 10% или выше 90% может привести к необратимому уменьшению емкости аккумулятора;
- Следует избегать хранения аккумулятора в зонах повышенного риска. Падение аккумулятора может привести к повреждению его внутренних компонентов, которые могут привести к возникновению протечек, нагреву, выделению дыма, возгоранию или взрыву

## Уход и обслуживание

### Регулярный осмотр велосипеда

- Все крепежные элементы должны быть затянуты;
- Протектор шин не должен быть изношен или иметь трещин. Давление в переднем и заднем колесе должно быть оптимальным, приводная система должна обеспечивать плавное движение;
- Тормозная система должна работать исправно;

### Уход за велосипедом

- В случае длительного неиспользования продукта не следует хранить его на улице, под ярким светом или в условиях отрицательной температуры. Расстояние до источников тепла (Нагреватели и пр.) должно быть не менее 2 м;
- Хранить следует в сухом, чистом и проветриваемом месте при температуре 10-45°C и влажности не более 90%;
- При длительном неиспользовании велосипеда следует регулярно подзаряжать аккумулятор (Примерно раз в два месяца) для сохранения его свойств;
- Во избежание повреждений следует защитить продукт от воздействия коррозионных жидкостей.